

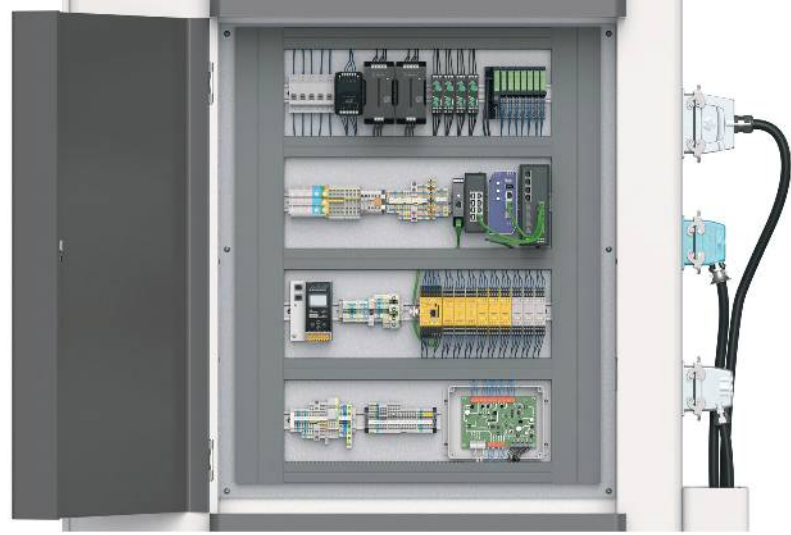

wieland

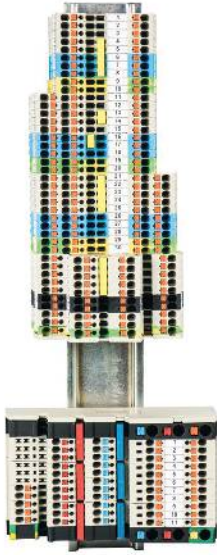

2024

OCAK FİYAT LİSTESİ



wieland

Dünya'nın Her Yerinde, Kendi Evinde !

Wieland Electric GmbH merkezi Almanya Bamberg'de yer alan elektrik ve elektronik alanında orta ölçekli bir Dünya şirkettir. 1910 yılında kurulmuş olup, Wieland elektrik bağlantı teknolojisinin öncülerinden biridir.

Uluslararası bir bakış açısı olan Wieland Electric Dünya çapındaki iştirakleri ve Bamberg'e ek olarak Çek Cumhuriyeti ve Çin'de bulunan üretim hatları ile birlikte işlevsel binalara yönelik takılabilir kurulum teknolojisi alanında piyasa lideridir.

1998 yılında STOCKO Contact GmbH & Co. KG kurumunu bünyesine katmış olan Wieland Group, 80'den fazla ülkede temsil edilmekte ve 5,200'den fazla çalışını bulunmaktadır.

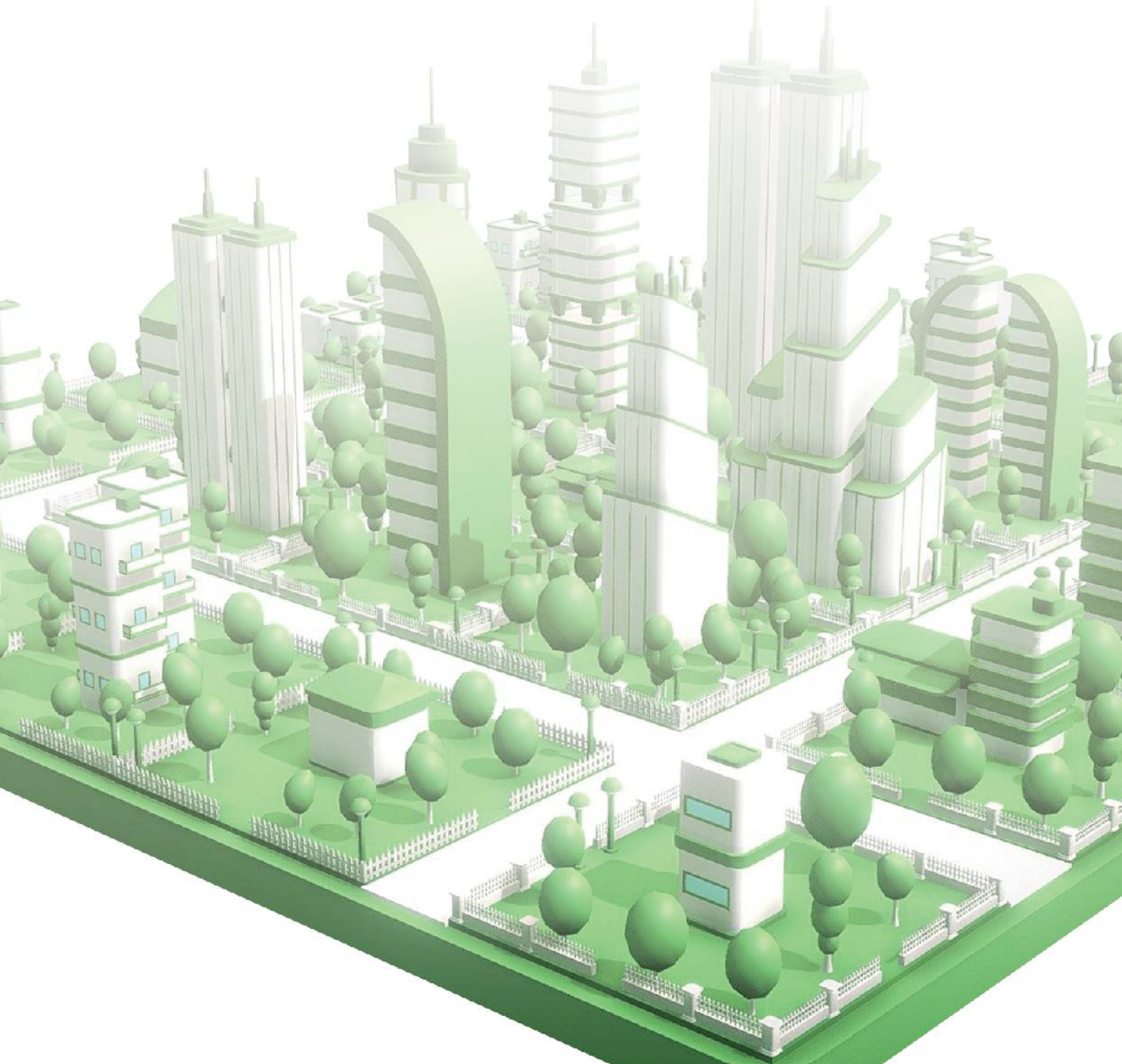

	Ray Klemensleri ve Aksesuarları	6 - 18
	Pano Etiket ve Markalama Ürünleri	19 - 22
	Sanayi Tipi Makina Fiş & Prizler	23 - 27
	Endüstriyel Sensör ve Haberleşme Kabloları	28 - 32
	Safety PLC & Güvenlik Ürünleri	33 - 41
	Endüstriyel Ethernet Switchler	42 - 43
	Endüstriyel VPN Router & Accesspoint	44 - 45
	Endüstriyel Role & Sinyal Dönüştürücüler	46
	Gesis Bina ve Aydınlatma Konnektörleri	47 - 53
	RST IP6X Saha Bağlantı Konnektörleri	54 - 60

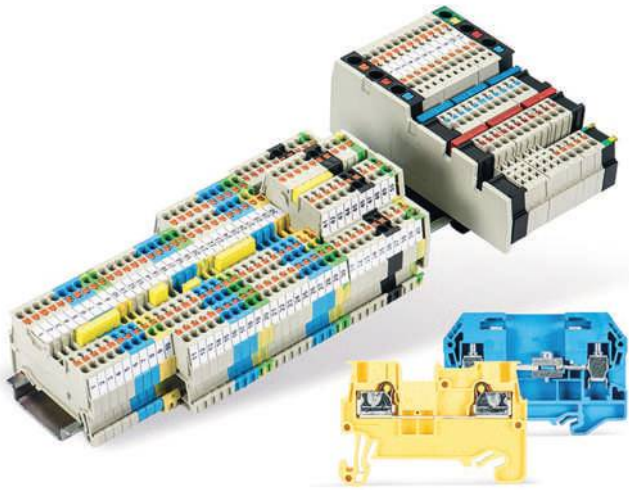

Selos ve Fasis

Ray Klemensleri

3 ürün grubu, 3 farklı bağlantı teknolojisi - Ray klemensleri makine ve tesis mühendisliği, enerji teknolojisi, bina tesisatlarında, elektrik panosu veya vidalı, yay baskılı yada push-in tip, bağlantı bulunan tüm kurumlar için doğru seçenektir. Olağanüstü seviyede esnek olan DIN ray klemensleri selos ve fasis serisi optimum kullanım ve harmonize donatılar sunmaktadır.

Kullanım Alanları

Makine ve Elektrik Pano Üretimi

Enerji Üretimi ve Dağıtım

Bina Teknolojisi

Isıtma ve Havalandırma Sistemleri



samos® ve samos® pro

Güvenlik Teknolojisi

Modern tesisatların ve ekipmanların planlanması ve tasarımında, bu makineler ile gelecekte çalışacak olan kişilerin güvenliği de göz önünde bulundurulmaktadır. Güvenlik röle, sensör ve güvenlik PLC' si ile Wieland Electric son teknoloji tesisat ve makinelerin üretimi ve işletim güvenliğe büyük ölçüde katkı sağlayacak olan en yüksek kalitede güvenliğe ilişkin çözümler sunmaktadır.

Kullanım Alanları

Makine ve Fabrika İnşası

Asansör Sistemleri

Üretim Merkezleri

İşletme Mühendisliği Tesisleri



Elektronik Ürünler

Röleler, Dönüştürücüler, I/O modülleri, VPN router, Güç kaynağı, Aşırı gerilim koruması

Elektrik akımı olan ve sinyallerin işlendiği yerlerde, Wieland Electric firmasının arayüz ürünleri olağanüstü güçleri kanıtlamaktadır. Rölelerin geniş yelpazesi, güç kaynağı, aşırı gerilim koruması, pasif arayüzler ve analog modülleri uygulamanızı başarılı kılar.

Elektronik ürünlerimiz ile teknolojiye bir mesaj gönderin!

Kullanım Alanları

Kontrol Kabinleri

Otomasyon Projeleri

Uzaktan Erişim

Enerji Sistemleri

podis®

Endüstriyel Bus-bar

podis endüstriyel tesislerin planlama, tedarik, kurulum ve bakımını kolaylaştıran dağıtık enerji kaynağına yönelik modüler bir enerji veri yolu sistemidir. Bakım dostu konnektör sistemi sayesinde kısa montaj süresi içeren ve yüksek tesis mevcudiyet sağlayan hızlı ve hatasız tesisattan yararlanın.

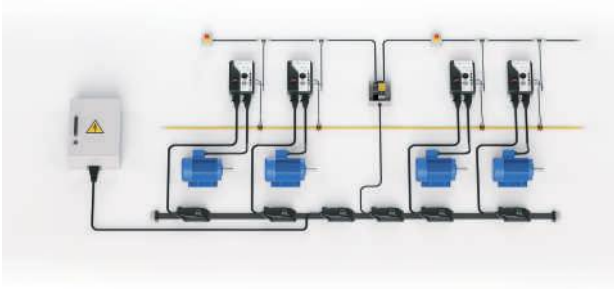

Kullanım Alanları

Hava Alanları ve
Bagaj Taşına
Sistemleri

Otomotiv
Üretimi ve
Konveyör
Sistemleri

Lojistik

Rüzgar
Türbinleri ve
Endüstriyel
Binalar

revos

Sanayi Tip Fiş ve Prizler

Endüstriyel çok kutuplu konektör olan revos en zorlu ortamlarda en zorlu uygulamalar ile başa çıkabilir. Esnek ve evrensel hiçbir bağlantı revos için hiçbir sorun yaratmaz. Kablo tesisatı kurulurken markalama yapılabilmesi bakım esnasında servis dostu ve bireysel işaretleme seçenekleri ile her daim kolaylıkla inlemenizi sağlar.



Kullanım Alanları

Makine
Mühendisliği
Taşıma
Teknolojisi

İnşaat
Makineleri

Özel Taşıt
Üretimi

Rüzgar
Santralleri

wiecon

PC Kutu Terminalleri / PC Kutu Konnektörleri

Wiecon PC kutu terminalleri çeşitli yenilikçi uygulamalardaki sabit ölçülerdir. Vida veya yaylı kelepçe bağlantısı olmasına, takılabilir veya 3.5-10.16 mm lehimli sürüm olup olmasına bakılmaksızın - wiecon kontrol sistemlerinin gerekli olduğu her yerde bulunabilir. Eşsiz işaretleme, çaba gerektirmeyen kablo bağlantısı ve akıllı test işlevleri servis dostu kullanım ve güvenilir bağlantılar sağlar.



Kullanım Alanları

PCB Kart
Üretimi

Süreç
Teknolojisi

Bina
Teknolojisi

Isıtma ve
Havalandırma
Sistemleri

RST®

IP 68-69 konektörleri (3 m; 2 h) / 69 K

Zorlu ortamlarda kullanıma yönelik eşsiz bir kurulum felsefesi hazır olduğunda sonuç ne olur? 1000 yeni uygulama seçeneği: Açık alan aydınlatma, inşaat alanı, güneş sistemleri veya işlevsel bina sistemleri için.... IP 66 / 68 (3 m; 2 h) 69K koruma sınıfındaki RST® ile her yerde evinizde gibi hissettirir ve aynı zamanda en zorlu koşullarda bile tak & çalıştır işlevi tutarlı takılabilirlik ve kurulum esnasında tasarruf sağlamasını garanti eder.

Kullanım Alanları

Aydınlatma
Teknolojisi

Tüm Elektrik
Bağlantılarında

Makine ve
Tesis Üretimi

Cepelerde ve
Yeraltı Garajlarında



gegis®

Plug & Play

gegis® - bir isim, bir fikir, ve eşsiz bir başarı hikayesi! %70'e varan zaman tasarrufu ve %30 oranında masraf azaltımı ile flexible elektrik kurulumu kendini anlatmaktadır. gegis® bina içerisinde her yerde kullanılabilir ve eşsiz parçaları sayesinde tüm elektrik tesisatları için çözüm sunar.

Kullanım Alanları

Bina Tesisatı ve
Bina Otomasyonu

Aydınlatma
Teknolojisi

AVM, Mağaza,
Ofis Elektrik
Aydınlatma
Bağlantıları

Stand ve Raf
Kurulumu

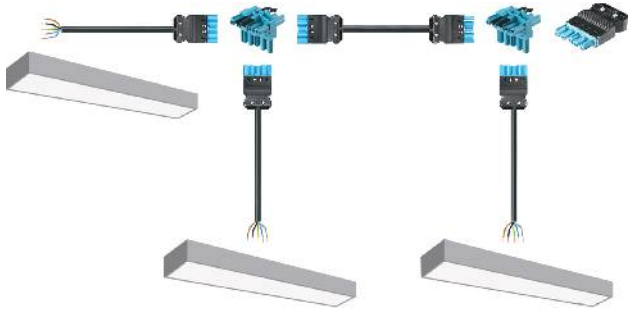

gesis® electronic

Tak & Çalıştır ile akıllı kurulum

Veri yolu teknolojisinde modülarite ayarlanabilir, projeye özel çözümler sunmak için bir ön koşuldur. Bir sistemde akıllı ağlar oluşturulması ve elektrik tesisatlar gerçekleştirilmesi, bina otomasyonu ve BT dünyası bizimle çalışırken elde edeceğiniz hususlardır. "tak & çalıştır" özelliği ile, donanım kolaylıkla entegre edilebilir ve kurulabilir. Sonuç olarak daha fazla konfor, yüksek şeffaflık ve daha yüksek verimlilik elde edilir.

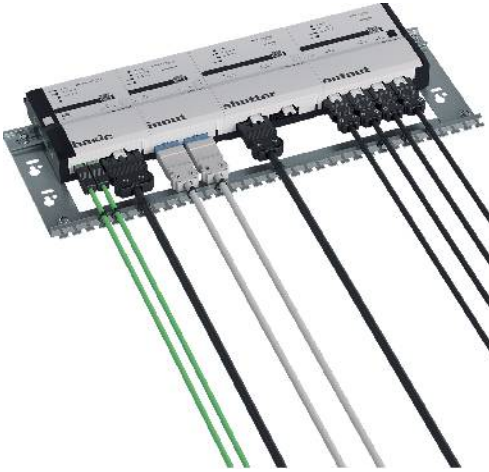

Kullanım Alanları

Bina
Otomasyonu

İşlevsel
Binalardaki
Kurulum

İşlevsel
Binalardaki
Kurulum

gesis® ran

Bina otomasyonu

Uzaktan bina otomasyonu, önceden kurulmuş ve takılabilir bir şekilde, sağlam bir kutu ile montajlanmış, talep üzerine test edilmiş ve ilgili belgeleri eklenmiş - aydınlatma yönetiminden havalandırmaya kadar gelecekte olabilecek değişikliklerden etkilenmeyen bina teknolojisi bunlardan oluşmaktadır. 15 yıldan daha uzun bir süredir bunun adını biliyoruz: gesis® ran - teknik bilgilerimiz fikirlerinizi herhangi bir kısıtlama olmaksızın serbest bir şekilde gerçekleştirmenizi sağlar.

Kullanım Alanları

AVM, Bina ve
Ofislerde

Enerji
Dağıtımı

Bina
Otomasyonu

gesis® nrg

Flexible Bus-bar

Esnek toplayıcı çubuk gesis® nrg verimli tesisatlar için merkezi bir tedarik kablosu olarak görev yapar. Temaslar yalıtım geçmeli bağlantı teknolojisi aracılığıyla gerçekleştirilmektedir ve ana hat boyunca tüm konumlarda gerçekleştirilebilir. Bu da istenilen gesis® ürün hattına aktarımın herhangi bir kablo kesmeden gerçekleştirilebileceği anlamına gelmektedir.

Kullanım Alanları

Mağaza, Ofis,
AVM Elektrik ve
Aydınlatma
Bağlantıları

Stadyum
Otopark ve
Market



Klemensler ve Aksesuarları

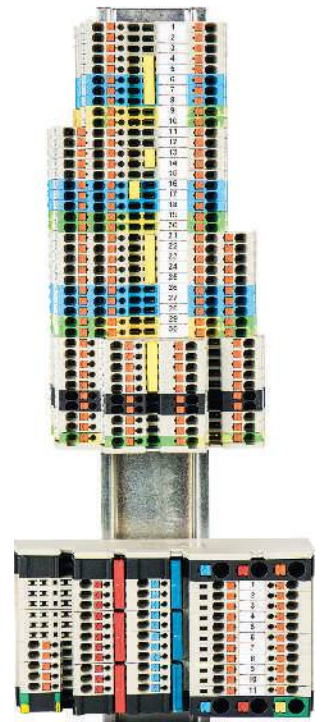
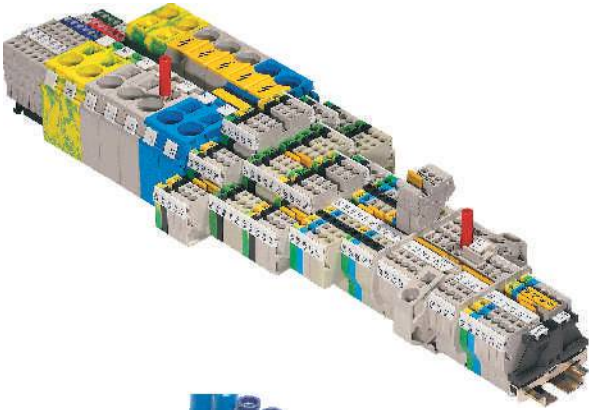

RAY KLEMENSLERİ

Selos Serisi Vidalı Tip Ray Klemensleri



58.503.0055.0



58.510.0055.6



57.535.0155.0

Sipariş Kodu	Ürün Açıklaması	Kesit (mm ²)	Ambalaj Miktarı	Birim Fiyat TL/Adet
58.503.0055.0	WT 2,5 Bej	0,14 - 4	100	23,60
58.503.0055.6	WT 2,5 Mavi	0,14 - 4	100	23,60
58.504.0055.0	WT 4 Bej	0,14 - 6	100	26,30
58.504.0055.6	WT 4 Mavi	0,14 - 6	100	26,30
58.506.0055.0	WT 6 Bej	0,2 - 10	100	43,10
58.506.0055.6	WT 6 Mavi	0,2 - 10	100	43,10
58.510.0055.0	WT 10 Bej	0,5 - 16	50	66,00
58.510.0055.6	WT 10 Mavi	0,5 - 16	50	66,00
58.516.0055.0	WT 16 Bej	1,5 - 25	50	102,40
58.516.0055.6	WT 16 Mavi	1,5 - 25	50	102,40
57.535.1155.0	WKN 35 Bej	10 - 35	20	232,50
57.535.1155.6	WKN 35 Mavi	10 - 35	20	232,50
57.535.0155.0	WKN 35/U Bej	10 - 35	20	232,50
57.535.0155.6	WKN 35/U Mavi	10 - 35	20	232,50
57.570.0155.0	WKN 70/U Bej	10 - 70	20	969,00
57.570.0155.6	WKN 70/U Mavi	10 - 70	20	969,00
57.597.0155.0	WKN 150/U Bej	35 - 150	20	1395,00
57.597.0155.6	WKN 150/U Mavi	35 - 150	20	1395,00

■ Bej / 0 ■ Siyah / 1 □ Beyaz / 2 ■ Gri / 3 ■ Kahverengi / 4 ■ Kırmızı / 5 ■ Mavi / 6 ■ Yeşil / 7 ■ Sarı / 8 ■ Turuncu / 9
Sipariş numaralarının sonuna renk kodlarını eklediğiniz takdirde istediğiniz renk ürünü alabilirsiniz. 2,5 ve 4 'lük klemenslerde tüm renkler mevcuttur, diğer klemens türlerinde ki renk seçenekleri için satış temsilcimiz veya bayilerimiz ile iletişime geçiniz.

Topraklama Klemensleri

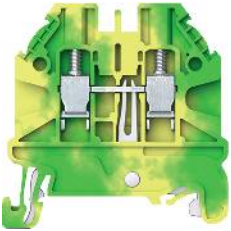

58.503.9055.0

Sipariş Kodu	Ürün Açıklaması	Kesit (mm ²)	Ambalaj Miktarı	Birim Fiyat TL/Adet
58.503.9055.0	WT 2,5 PE	0,14 - 4	100	117,40
58.504.9055.0	WT 4 PE	0,14 - 6	100	121,00
58.506.9055.0	WT 6 PE	0,2 - 10	100	141,00
58.510.9055.0	WT 10 PE	0,5 - 16	50	170,00
58.516.9055.0	WT 16 PE	1,5 - 25	50	220,00
57.535.9055.0	WKN 35 SL	10 - 35	20	417,60
56.535.9255.0	WKI 35 SL	10 - 35	20	417,60
57.570.9055.0	WKN 70 SL	10 - 70	20	1094,40
58.504.9255.0	WT 2,5-6 PE Çift katlı	0,14 - 6	100	289,50

Çift Katlı Klemensler



58.504.7055.0

Sipariş Kodu	Ürün Açıklaması	Kesit (mm ²)	Ambalaj Miktarı	Birim Fiyat TL/Adet
58.504.7055.0	WT 2,5-6 Bej	0,14 - 6	100	88,50
58.504.7055.6	WT 2,5-6 Mavi	0,14 - 6	100	88,50

RAY KLEMENSLERİ

Üç Katlı Vidalı Klemensler



57.503.8855.0

Sipariş Kodu	Ürün Açıklaması	Kesit (mm ²)	Ambalaj Miktarı	Birim Fiyat TL/Adet
57.503.8855.0	WK 2,5-3 D/U	0,5 - 2,5	50	232,50
56.503.8355.0	WK 2,5-3 D/ SL En alt Topraklamalı	0,5 - 2,5	50	351,00
57.503.9055.0	WK 2,5-3 D/U-PGN LED'li 0,5	0,5 - 2,5	50	341,30

Vidalı Sigortalı

Klemens ve Soketleri



57.904.5355.0

Sipariş Kodu	Ürün Açıklaması	Kesit (mm ²)	Ambalaj Miktarı	Birim Fiyat TL/Adet
57.904.5355.0	WK 4/THSI 5..U	4 mm	50	137,50
57.904.5555.0	WK 4/THSI 5 LED 24 U	4 mm	50	462,50
57.904.5755.0	WK 4/THSI 5 LED 250 U	4 mm	50	487,50
57.504.4055.0	WK 4 TKG/U /VO Vidalı Sigortalı Klemens	4 mm	100	85,00
Z1.298.1053.0	THSI 5x20 Sigorta Yuvası - Çıkarılabilir - Ledsiz		10	132,90
Z1.298.1153.0	THSI 5x20 Led 12-24 V Sigorta Yuvası - Çıkarılabilir		10	252,00
Z1.298.1253.0	THSI 5x20 Led 12-24 V Sigorta Yuvası - Çıkarılabilir		10	252,00
Z1.298.1353.0	THSI 5x20 Led 12-24 V Sigorta Yuvası - Çıkarılabilir		10	287,50

Ölçme, Ayırma ve Test Klemensleri



58.503.2055.0

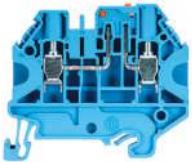

58.503.2055.6



56.106.0553.0

Sipariş Kodu	Ürün Açıklaması	Kesit (mm ²)	Ambalaj Miktarı	Birim Fiyat TL/Adet
58.503.2055.0	WT 2,5 TKM	0,14 - 4	100	112,00
58.503.2055.6	WT 2,5 TKM	0,14 - 4	100	112,00
58.503.2355.0	WT 2,5 TKM	0,14 - 4	100	117,80
58.504.2055.0	WT 4 TKM	0,14 - 6	100	122,60
58.504.2055.6	WT 4 TKM	0,14 - 6	100	122,60
58.504.2355.0	WT 4 TKM	0,14 - 6	100	134,10
58.504.4155.0	WT 4 FSI	0,14 - 6	100	102,40
56.106.0553.0	WK 6 TK/35	0,5 - 6	50	300,00
56.106.0653.0	WK 6 TK P3/35	0,5 - 6	50	399,80
56.106.0055.0	WKN 6 TK	0,5 - 6	50	195,00
Z5.511.3553.0	SBN Test Soketi 4mm	-	50	67,40

RAY KLEMENSLERİ

Çok Girişli Ray Klemensleri



57.503.2055.0



58.504.5155.0

Sipariş Kodu	Ürün Açıklaması	Kesit (mm ²)	Ambalaj Miktarı	Birim Fiyat TL/Adet
57.503.2055.0	WK 2,5 U/8113 S/H	2,5	100	78,00
58.504.5055.0	WT 4 D1/2	0,14 - 6	100	93,00
58.504.5055.6	WT 4 D1/2	0,14 - 6	100	93,00
58.504.9355.0	WT 4 PE	0,14 - 6	100	210,00
58.504.5155.0	WT 4 D2/2	0,14 - 6	100	109,50
58.504.5155.6	WT 4 D2/2	0,14 - 6	100	109,50
58.504.9155.0	WT 4 D2/2 PE	0,14 - 6	100	250,50

Mini Klemensler



55.504.9153.0



55.504.1053.0

Sipariş Kodu	Ürün Açıklaması	Kesit (mm ²)	Ambalaj Miktarı	Birim Fiyat TL/Adet
55.503.1053.0	WKM 2,5 / 15	15 0,5 - 2,5	100	47,80
55.503.1053.6	WKM 2,5 / 15 Mavi	15 0,5 - 2,5	100	47,80
55.504.1053.0	WKM 4 / 15	15 0,5 - 2,5	100	50,00
55.504.1053.6	WKM 4 / 15	15 0,5 - 2,5	100	50,00
55.504.9153.0	WKM 4 SL / 15	15 0,5 - 2,5	100	117,80

Pabuç Bağlantılı Yüksek Akım Klemensleri



56.135.1055.0



56.395.0055.0

Sipariş Kodu	Ürün Açıklaması	Kesit (mm ²)	Ambalaj Miktarı	Birim Fiyat TL/Adet
56.135.1055.0	WRT 35 / M6	2,5 - 50	10	870,00
56.170.1055.0	WRT 70	2,5 - 95	10	1143,00
56.197.1055.0	WRT 120	120	5	1492,50
56.198.1055.0	WRT 185	185	5	1998,80
56.199.1055.0	WRT 300	300	5	2332,50
56.395.0055.0	RFK 1/95 F S35	16-95	10	499,50
56.397.0055.0	RFK 1/150 F S35	70 - 150	10	833,60
56.398.0055.0	RFK 1/185 F S35	70 - 200	10	865,50
56.399.0055.0	RFK 1/240 F S35	70 - 240	10	1158,00

RAY KLEMENSLERİ

Pabuç Bağlantılı

Yüksek Akım Klemens Kapakları

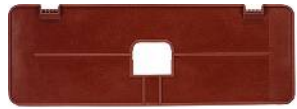

07.340.1053.0

Vidalı Klemens Durdurucu



Montaj Rayları

DIN EN 60715 Standartlarına Göre



98.370.1000.0

Sipariş Kodu	Ürün Açıklaması	Ambalaj Miktarı	Birim Fiyat TL/Adet
07.431.7053.8	AD WRT 35	WRT 35 için	20 108,00
07.431.7153.8	AD WRT 70	WRT 70 için	20 114,00
07.431.7253.8	AD WRT 120	WRT 120 için	10 136,50
07.431.7353.8	AD WRT 185	WRT 185 için	10 187,50
07.431.7353.8	AD WRT 300	WRT 300 için	10 187,50
Z7.409.5753.0	AD RFK 95	RFK 95 için	10 441,00
Z7.409.5853.0	AD RFK 150-240	RFK 150,185 ve 240 için	10 510,00
07.340.0353.0	TE / RFK 1 / 95 PA/VO	RFK 195 için	50 100,50
07.340.1053.0	TE/RFK 1/150-240 PA/VO	RFK 150-240 için	50 108,00

* WRT Serisi her bir yüksek akım klemensi için 2 adet kapak sipariş ediniz...

Sipariş Kodu	Ürün Açıklaması	Ambalaj Miktarı	Birim Fiyat TL/Adet
Z5.522.8553.0	9708/2 S 35 Vidalı 8 mm Genişlik	100	33,80

Sipariş Kodu	Ürün Açıklaması	Ambalaj Miktarı	Birim Fiyat TL/Adet
98.300.1000.0	TS 35x7,5 PERF Delikli	1 mt.	175,50
98.370.1000.0	TS 35x15 PERF Delikli	1 mt.	324,00
Z5.516.2711.0	Ray Taşıyıcı	50 Ad.	105,00
Z5.516.2811.0	Ray Taşıyıcı	50 Ad.	112,50

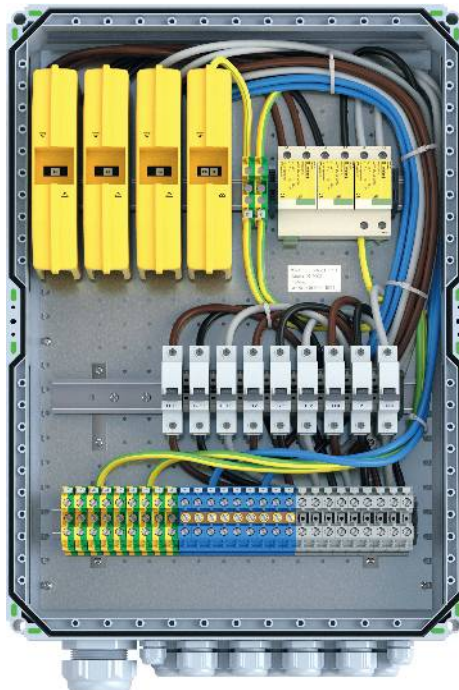

RAY KLEMENSLERİ

Tarak Köprüler

Vidalı Klemens Modelleri İçin



Z7.280.6227.0



Z7.280.6527.0



Z7.261.1227.0



Z7.212.2427.0

Sipariş Kodu	Ürün Açıklaması	Ambalaj Miktarı	Birim Fiyat TL/Adet
Z7.280.6227.0	WT 2,5, WKFN 2,5 ve WTP 2,5/4 İçin 2'li Köprü	10	26,30
Z7.280.6327.0	WT 2,5, WKFN 2,5 ve WTP 2,5/4 İçin 3'lü Köprü	10	39,40
Z7.280.6427.0	WT 2,5, WKFN 2,5 ve WTP 2,5/4 İçin 4'lü Köprü	10	61,90
Z7.280.6527.0	WT 2,5, WKFN 2,5 ve WTP 2,5/4 İçin 5'li Köprü	10	75,60
Z7.280.7027.0	WT 2,5, WKFN 2,5 ve WTP 2,5/4 İçin 10'lu Köprü	20	123,00
Z7.280.8027.0	WT 2,5, WKFN 2,5 ve WTP 2,5/4 İçin 20'li Köprü	20	246,00
Z7.261.1227.0	WT 4, WKFN 4 İçin 2'li Köprü	10	27,00
Z7.261.1327.0	WT 4, WKFN 4 İçin 3'lü Köprü	10	41,50
Z7.261.1427.0	WT 4, WKFN 4 İçin 4'lü Köprü	10	63,40
Z7.261.1527.0	WT 4, WKFN 4 İçin 5'li Köprü	10	84,00
Z7.261.2027.0	WT 4, WKFN 4 İçin 10'lu Köprü	20	139,80
Z7.282.5227.0	WT 6, WKFN 6, WTP 6/10' luk İçin 2'li Köprü	10	43,90
Z7.282.5327.0	WT 6, WKFN 6, WTP 6/10' luk İçin 3'lü Köprü	10	64,50
Z7.282.5427.0	WT 6, WKFN 6, WTP 6/10' luk İçin 4'lü Köprü	10	101,00
Z7.282.5527.0	WT 6, WKFN 6, WTP 6/10' luk İçin 5'li Köprü	10	117,80
Z7.283.8227.0	WT 10, WKFN 10 İçin 2'li Köprü	10	78,00
Z7.284.4227.0	WT 16, WKFN 16 İçin 2'li Köprü	10	92,90
Z7.285.2227.0	IVB WKN 35-2	5	209,60
Z7.285.3227.0	IVB WKN 32-12	5	1138,50
Z7.286.3227.0	IVB WKN 70-2	5	426,00
Z7.212.2427.0	WK6 TK-4 Klemens Köprüsü	20	165,00

WT serisi - Vidalı Tip Klemens İçin

Nihayet Plakaları



07.313.2555.0



07.313.3355.0

Sipariş Kodu	Ürün Açıklaması	Ambalaj Miktarı	Birim Fiyat TL/Adet
07.313.2555.0	AP WT 2,5-10	10	16,50
07.313.2755.0	AP WT 16	10	27,60
07.311.8855.0	API 35/V0	10	97,50
07.313.3355.0	AP WT 4 E	10	25,10
07.313.2955.0	AP WT 4 D1/2	10	25,10
07.313.3155.0	AP WT 4 D2/2	10	25,10
07.311.6155.0	AP 4 TK	10	24,40
07.313.1755.0	APN 6 TK	10	45,00
07.311.9855.0	AP 2,5 U 8113	10	31,80

RAY KLEMENSLERİ

Wieland Fasis Yay Baskılı Ray Klemensleri



56.702.0053.0

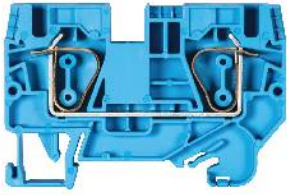

56.706.0055.6

Sipariş Kodu	Ürün Açıklaması	Ambalaj Miktarı	Birim Fiyat TL/Adet
56.702.0053.0	WKF 1,5/35 Bej 0,8 - 1,5	100	43,10
56.702.0053.6	WKF 1,5/35 Mavi 0,8 - 1,5	100	43,10
56.703.0055.0	WKFN 2,5/35 Bej 0,13 - 2,5	100	25,00
56.703.0055.6	WKFN 2,5/35 Mavi 0,13 - 2,5	100	25,00
56.704.0055.0	WKFN 4/35 Bej 0,13 - 4	100	34,50
56.704.0055.6	WKFN 4/35 Mavi 0,13 - 4	100	34,50
56.706.0055.0	WKFN 6/35 Bej 0,2 - 6	50	52,90
56.706.0055.6	WKFN 6/35 Mavi 0,2 - 6	50	52,90
56.710.0055.0	WKFN 10/35 Bej 0,2 - 10	50	89,90
56.710.0055.6	WKFN 10/35 Mavi 0,2 - 10	50	89,90
56.716.0055.0	WKFN 16/35 Bej 0,2 - 16	50	117,80
56.716.0055.6	WKFN 16/35 Mavi 0,2 - 16	50	117,80
56.735.0053.0	WKFN 35/35 Bej 2,5 - 35	10	963,00
56.735.0053.6	WKFN 35/35 Mavi 2,5 - 35	10	963,00

■ Bej / 0 ■ Siyah / 1 □ Beyaz / 2 ■ Gri / 3 ■ Kahverengi / 4 ■ Kırmızı / 5 ■ Mavi / 6 ■ Yeşil / 7 ■ Sarı / 8 ■ Turuncu / 9
Sipariş numaralarının sonuna renk kodlarını eklediğiniz takdirde istediğiniz renk ürünü alabilirsiniz. 2,5 ve 4 'lük klemenslerde tüm renkler mevcuttur, diğer klemens türlerinde ki renk seçenekleri için satış temsilcimiz veya bayilerimiz ile iletişime geçiniz.

Çift Katlı Yay Baskılı Ray Klemensleri



56.703.7055.0



56.703.9753.0

Sipariş Kodu	Ürün Açıklaması	Ambalaj Miktarı	Birim Fiyat TL/Adet
56.702.7653.0	WKFN 1,5 E2/35 0,13 - 1,5	50	95,20
56.703.7055.0	WKFN 2,5 E2/35 0,13 - 2,5	100	76,90
56.703.7055.6	WKFN 2,5 E2/35 BL 0,13 - 2,5	100	76,90
56.704.7055.0	WKFN 4 E/35 0,13 - 4	100	97,50
56.703.9753.0	WKIF 2,5 D-D 0,14 - 2,5	50	123,80

Üç ve Dört Katlı Yay Baskılı Ray Klemensleri



56.703.3055.0



56.703.9453.0



56.704.8453.0

Sipariş Kodu	Ürün Açıklaması	Ambalaj Miktarı	Birim Fiyat TL/Adet
56.703.3055.0	WKFN 2,5 E3/35 0,14 - 2,5	50	153,60
56.703.9453.0	WKIF 2,5 N-D-SL 0,14 - 2,5	50	145,00
56.704.8453.0	WKF 4 3D/SL 4 0,13 - 4	50	437,30

RAY KLEMENSLERİ

Yay Baskılı Topraklama

Ray Klemensleri

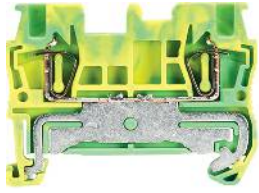

56.702.9053.0

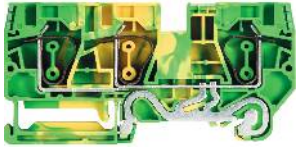

56.706.9355.0

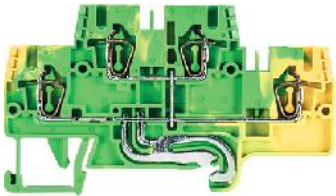

56.703.8955.0

Sipariş Kodu	Ürün Açıklaması	Ambalaj Miktarı	Birim Fiyat TL/Adet	
56.702.9053.0	WKF 1,5 SL/35	0,08 - 1,5	50	138,90
56.703.9055.0	WKFN 2,5 SL/35	0,13 - 2,5	100	106,00
56.704.9055.0	WKFN 4 SL/35	0,13 - 4	100	114,50
56.706.9055.0	WKFN 6 SL/35	0,2 - 6	100	158,00
56.710.9055.0	WKFN 10 SL/35	0,2 - 10	50	176,40
56.716.9055.0	WKFN 16 SL/35	0,2 - 16	50	240,10
56.735.9053.0	WKF 35 SL/35	2,5 - 35	10	1604,00
56.702.9253.0	WKF 1,5 E2/SL/35	0,08 - 1,5	50	305,00
56.703.8955.0	WKFN 2,5 E/SL/35	0,13 - 2,5	100	252,00
56.704.9255.0	WKFN 4 E/SL/35	0,13 - 4	100	306,00
56.702.9353.0	WKF 1,5 SL/35	0,08 - 1,5	50	225,00
56.702.9153.0	WKF 1,5 SL/35	0,08 - 1,5	50	223,60
56.703.9355.0	WKFN 2,5 D1/2/SL/35	0,13 - 2,5	100	160,50
56.703.9155.0	WKFN 2,5 D2/2/SL/35	0,13 - 2,5	100	208,00
56.704.9355.0	WKFN 4 D1/2/SL/35	0,13 - 4	100	178,20
56.704.9155.0	WKFN 4 D2/2/SL/35	0,13 - 4	100	232,90
56.706.9355.0	WKFN 6 D1/2/SL/35	1,50 - 6	50	268,10

Yay Baskılı Sigortalı

Ray Klemensleri



56.704.4055.0



Z1.298.1053.0

Sipariş Kodu	Ürün Açıklaması	Ambalaj Miktarı	Birim Fiyat TL/Adet
56.704.4055.0	WKFN 4 TKG 0,13 - 4	100	121,10
Z1.298.1053.0	THSI 5X20 Led'siz	10	132,90
Z1.298.1153.0	THSI 5X20 12-24 V Led'li V Sigorta Yuvası - Çıkarılabilir	10	252,00
Z1.298.1253.0	THSI 5X20 24-60 V Led'li V Sigorta Yuvası - Çıkarılabilir	10	252,00
Z1.298.1353.0	THSI 5X20 110-250 V Led'li V Sigorta Yuvası - Çıkarılabilir	10	287,50

Yay Baskılı Bıçaklı Ayırma

Ray Klemensleri



56.703.5355.0

Sipariş Kodu	Ürün Açıklaması	Ambalaj Miktarı	Birim Fiyat TL/Adet	
56.703.5355.0	WKFN 2,5 TKM/35	0,14 - 2,5	100	131,60
56.703.5455.0	WKFN 2,5 TKM 1/2/35	0,14 - 2,5	100	165,00
56.703.5555.0	WKFN 2,5 TKM 2/2/35	0,14 - 2,5	100	183,00
56.703.6555.0	WKFN 2,5 TKM E1/35	0,14 - 2,5	50	183,00
56.703.6655.0	WKFN 2,5 TKM E2/35	0,14 - 2,5	50	421,90

RAY KLEMENSLERİ

Tek Giriş Çift Çıkış Yay Baskılı Ray Klemensleri

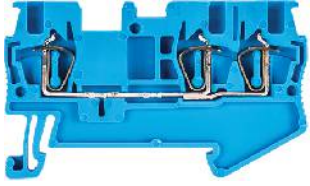

56.703.5055.0

Sipariş Kodu	Ürün Açıklaması		Ambalaj Miktarı	Birim Fiyat TL/Adet
56.702.5053.0	WKF 1,5 D1/2/35	0,08 - 1,5	50	59,50
56.702.5053.6	WKF 1,5 D1/2/35	0,08 - 1,5	50	57,10
56.703.5055.0	WKFN 2,5 D1/2/35	0,13 - 2,5	100	46,70
56.703.5055.6	WKFN 2,5 D1/2/35 Mavi	0,13 - 2,5	100	46,70
56.704.5055.0	WKFN 4 D1/2/35	0,13 - 4	100	62,30
56.704.5055.6	WKFN 4 D1/2/35 Mavi	0,13 - 4	100	64,90
56.706.5055.0	WKFN 6 D1/2/35	1,50 - 6	50	111,60
56.706.5055.6	WKFN 6 D1/2/35 Mavi	1,50 - 6	50	111,60

Çift Giriş Çift Çıkış Yay Baskılı Ray Klemensleri



56.702.5153.0

Sipariş Kodu	Ürün Açıklaması		Ambalaj Miktarı	Birim Fiyat TL/Adet
56.702.5153.0	WKF 1,5 D2/2/35	0,08 - 1,5	50	65,30
56.702.5153.6	WKF 1,5 D2/2/35 Mavi	0,08 - 1,5	50	62,60
56.703.5155.0	WKFN 2,5 D2/2/35	0,13 - 2,5	100	62,60
56.703.5155.6	WKFN 2,5 D2/2/35 Mavi	0,13 - 2,5	100	62,60
56.704.5155.0	WKFN 4 D2/2/35	0,13 - 4	100	85,60
56.704.5155.6	WKFN 4 D2/2/35 Mavi	0,13 - 4	100	89,10

Yay Baskılı Mini Ray Klemensler



55.703.0053.0

Sipariş Kodu	Ürün Açıklaması		Ambalaj Miktarı	Birim Fiyat TL/Adet
55.703.0053.0	WKMF 2,5/15	0,5 - 2,5	100	48,80
55.703.0053.6	WKMF 2,5/15	0,5 - 2,5	100	48,80
55.703.9053.0	WKMF 2,5 SL/15	0,5 - 2,5	100	108,50

Yay Baskılı Soketli Ray Klemensler



Z1.110.8955.0



56.703.2355.0



56.703.2355.6

Sipariş Kodu	Ürün Açıklaması		Ambalaj Miktarı	Birim Fiyat TL/Adet
56.703.2355.0	WKFN 2,5 F/P/F	0,5 - 4	100	43,90
56.703.2355.6	WKFN 2,5 F/P/F - BL	0,5 - 4	100	43,90
56.703.2455.0	WKFN 2,5 F/P/F - SL	0,5 - 4	100	139,00
Z1.110.8955.0	WBF 2,5 1/L/GR	0,5 - 4	50	51,60
Z1.110.8855.0	WBF 2,5 1/M/GR	0,5 - 4	50	51,60
Z1.110.9055.0	WBF 2,5 1/R/GR	0,5 - 4	50	51,60

RAY KLEMENSLERİ

WTP Serisi Push-in Teknolojisi Ray Klemensleri



56.202.0055.6



56.203.0055.0

Sipariş Kodu	Ürün Açıklaması	Kesit (mm ²)	Ambalaj Miktarı	Birim Fiyat TL/Adet
56.202.0055.0	WTP 1,5 Bej	0.14 - 1,5	100	31,30
56.202.0055.6	WTP 1,5 Mavi	0.14 - 1,5	100	31,30
56.203.0055.0	WTP 2,5/4 Bej	0.2 - 4	100	26,30
56.203.0055.6	WTP 2,5/4 Mavi	0.2 - 4	100	26,30
56.206.0055.0	WTP 6/10 Bej	0.2 - 10	100	68,50
56.206.0055.6	WTP 6/10 Mavi	0.2 - 10	100	68,50

■ Bej / 0 ■ Siyah / 1 □ Beyaz / 2 ■ Kahverengi / 4 ■ Kırmızı / 5 ■ Mavi / 6 ■ Yeşil / 7 ■ Sarı / 8 ■ Turuncu / 9

Sipariş numaralarının sonuna renk kodlarını eklediğiniz takdirde istediğiniz renk ürünü alabilirsiniz. 2,5 ve 4 'lük klemenslerde tüm renkler mevcuttur, diğer klemens türlerinde ki renk seçenekleri için satış temsilcimiz veya bayilerimiz ile iletişime geçiniz.

Push-in Çift ve Üç Katlı Ray Klemensleri



56.202.7055.0



56.202.6955.1



56.203.7055.0



56.203.8953.0

Sipariş Kodu	Ürün Açıklaması	Kesit (mm ²)	Ambalaj Miktarı	Birim Fiyat TL/Adet
56.202.7055.0	WTP 1,5 E/2 Çift Katlı	0.14 - 1,5	100	75,50
56.203.7055.0	WTP 2,5/4 E Çift Katlı	0.2 - 4	100	77,50
56.202.6955.1	WTP 1,5 Siyah Her İki Kat Köprülü	0.14 - 1,5	100	141,80
56.203.6955.1	WTP 2,5/4 Siyah Her İki Kat Köprülü	0.2 - 4	100	190,50
56.203.9753.0	WKIS 2,5 D-D Yatay Çift Katlı Faz+Faz	0.14 - 4	50	111,80
56.203.8953.0	WKIS 2,5 N-D Yatay Çift Katlı Nötr+Faz	0.14 - 4	50	111,00
56.203.9853.0	WKIS 2,5 N-D Yatay Faz+Faz+SL	0.14 - 4	50	147,50
56.203.9453.0	WKIS 2,5 N-D-SL Faz+Nötr+SL	0.14 - 4	50	149,90
56.203.8653.0	WKIS 2,5 NTM-D-SL	0.14 - 4	50	375,00

Push-in Tek Giriş Çift Çıkış Ray Klemensleri



56.203.5055.0

Sipariş Kodu	Ürün Açıklaması	Kesit (mm ²)	Ambalaj Miktarı	Birim Fiyat TL/Adet
56.202.5055.0	WTP 1,5 D1/2	0,14 - 1,5	100	50,60
56.202.5055.6	WTP1,5 D1/2 Mavi	0,14 - 1,5	100	48,60
56.203.5055.0	WTP 2,5/4 D1/2	0.2 - 4	100	60,50
56.203.5055.6	WTP 2,5/4 D1/2	0.2 - 4	100	60,50
56.206.5055.0	WTP 6/10 D2/2	0.2 - 10	100	124,20
56.206.5055.6	WTP 6/10 D2/2	0.2 - 10	100	129,40

RAY KLEMENSLERİ

Push-in Çift Giriş Çift Çıkış Ray Klemensleri



56.202.5155.6

Sipariş Kodu	Ürün Açıklaması	Kesit (mm ²)	Ambalaj Miktarı	Birim Fiyat TL/Adet
56.202.5155.0	WTP 1,5 D1/2	0,14 - 1,5	100	61,90
56.202.5155.6	WTP1,5 D1/2 Mavi	0,14 - 1,5	100	59,40
56.203.5155.0	WTP 2,5/4 D1/2	0,2 - 4	100	68,90
56.203.5155.6	WTP 2,5/4 D1/2	0,2 - 4	100	68,90
56.206.5155.0	WTP 6/10 D2/2	0,2 - 4	100	160,20
56.206.5155.6	WTP 6/10 D2/2	0,2 - 4	100	160,20

Push-in Yay Baskılı Sensör Ray Klemensleri



56.202.8155.0



56.202.8255.0

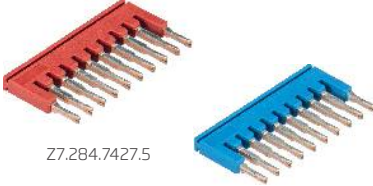

Z7.284.7427.5

Z7.284.7427.6

Sipariş Kodu	Ürün Açıklaması	Kesit (mm ²)	Ambalaj Miktarı	Birim Fiyat TL/Adet
56.202.8055.0	WTP 1,5 I/O-3	0,14 - 1,5	50	134,60
56.202.8155.0	WTP 1,5 I/O-4	0,14 - 1,5	100	171,60
56.202.8255.0	WTP 1,5 I/O-IN	0,2 - 4	20	149,10
56.202.9555.0	WTP 1,5 I/O-4 PE	0,14 - 1,5	100	242,60
56.202.9655.0	WTP 1,5 I/O-IN PE	0,2 - 4	20	260,60
07.313.4855.0	AP WTP 1,5 I/O Yan Kapak	-	10	29,30
Z7.284.7027.5	Sensör Klemens İçin Kırmızı 2'li Köprü	-	10	20,30
Z7.284.7127.5	Sensör Klemens İçin Kırmızı 3'lü Köprü	-	10	37,10
Z7.284.7427.5	Sensör Klemens İçin Kırmızı 10'lu Köprü	-	10	168,30
Z7.284.7027.6	Sensör Klemens İçin Mavi 2'li Köprü	-	10	20,30
Z7.284.7127.6	Sensör Klemens İçin Mavi 3'lü Köprü	-	10	37,10
Z7.284.7427.6	Sensör Klemens İçin Mavi 10'lu Köprü	-	10	166,50

Push-in Yay Baskılı Topraklama Ray Klemensleri



56.203.9055.0

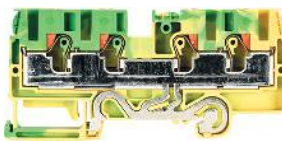

56.206.9155.0

Sipariş Kodu	Ürün Açıklaması	Kesit (mm ²)	Ambalaj Miktarı	Birim Fiyat TL/Adet
56.202.9055.0	WTP 1,5 PE	0,14 - 1,5	100	114,40
56.202.9355.0	WTP 1,5 D1/2 PE Tek Giriş Çift Çıkış	0,14 - 1,5	100	165,60
56.202.9155.0	WTP 1,5 D2/2 PE Çift Giriş Çift Çıkış	0,14 - 1,5	100	172,10
56.203.9055.0	WTP 2,5/4 PE	0,2 - 4	100	147,50
56.203.9355.0	WTP 2,5/4 D1/2 PE Tek Giriş Çift Çıkış	0,2 - 4	101	165,60
56.203.9155.0	WTP 2,5/4 D2/2 PE Çift Giriş Çift Çıkış	0,2 - 4	100	172,10
56.206.9055.0	WTP 6/10 PE	0,2 - 10	50	226,50
56.206.9355.0	WTP 6/10 D1/2 PE Tek Giriş Çift Çıkış	0,2 - 10	50	289,90
56.206.9155.0	WTP 6/10 D2/2 PE Çift Giriş Çift Çıkış	0,2 - 10	50	364,50
56.202.9255.0	WTP 1,5 E PE Çift Katlı Topraklama	0,14 - 1,5	100	269,10
56.203.8955.0	WTP 2,5/4 E PE Çift Katlı Topraklama	0,2 - 4	100	282,00

AKSESUARLAR

Yay Baskılı Durdurucu Grup Etiketleri



Sipariş Kodu	Ürün Açıklaması	Kesit (mm ²)	Ambalaj Miktarı	Birim Fiyat TL/Adet
Z5.523.9353.0	WEF 1/35 Durdurucu	8 mm Genişlik	100	28,30
Z5.523.9453.0	WEF 2/35 Durdurucu	5 mm Genişlik	100	31,30
04.243.8550.0	EF 1/35 Şeffaf Grup Etiketleri Eko Seri	8 mm Genişlik	10	31,30
69.920.1053.0	WEF 1 BS/35	Yay Baskılı 17,5 mm	100	222,00
X2.242.011.1	40X6 mm Yapışkanlı Gruplama Etiketleri	-	1000	3,60

Yay Baskılı Klemensler İçin Tarak Köprüler



Z7.280.7027.0



Z7.261.1327.0



Z7.282.5227.0

Sipariş Kodu	Ürün Açıklaması	Ambalaj Miktarı	Birim Fiyat TL/Adet
Z7.284.7027.0	WTP 1,5 İçin 2 'li Köprü	10	16,40
Z7.284.7127.0	WTP 1,5 İçin 3 'lü Köprü	10	31,90
Z7.284.7227.0	WTP 1,5 İçin 4 'lü Köprü	10	58,90
Z7.284.7327.0	WTP 1,5 İçin 5 'li Köprü	10	84,00
Z7.284.7427.0	WTP 1,5 İçin 10 'lu Köprü	10	151,50
Z7.280.6227.0	WT 2,5, WKFN 2,5 ve WTP 2,5/4 İçin 2 'li Köprü	10	26,30
Z7.280.6327.0	WT 2,5, WKFN 2,5 ve WTP 2,5/4 İçin 3 'lü Köprü	10	39,40
Z7.280.6427.0	WT 2,5, WKFN 2,5 ve WTP 2,5/4 İçin 4 'lü Köprü	10	61,90
Z7.280.6527.0	WT 2,5, WKFN 2,5 ve WTP 2,5/4 İçin 5 'li Köprü	10	75,60
Z7.280.7027.0	WT 2,5, WKFN 2,5 ve WTP 2,5/4 İçin 10 'lu Köprü	20	123,00
Z7.280.8027.0	WT 2,5, WKFN 2,5 ve WTP 2,5/4 İçin 20 'li Köprü	20	246,00
Z7.261.1227.0	WT 4, WKFN 4 İçin 2 'li Köprü	10	26,90
Z7.261.1327.0	WT 4, WKFN 4 İçin 3 'lü Köprü	10	41,50
Z7.261.1427.0	WT 4, WKFN 4 İçin 4 'lü Köprü	10	63,40
Z7.261.1527.0	WT 4, WKFN 4 İçin 5 'li Köprü	10	84,00
Z7.261.2027.0	WT 4, WKFN 4 İçin 10 'lu Köprü	20	139,80
Z7.282.5227.0	WT 6, WKFN 6, WTP 6/10' luk İçin 2 'li Köprü	10	43,90
Z7.285.5327.0	WT 6, WKFN 6, WTP 6/10' luk İçin 3 'lü Köprü	10	64,50
Z7.282.5427.0	WT 6, WKFN 6, WTP 6/10' luk İçin 4 'lü Köprü	10	101,00
Z7.282.5527.0	WT 6, WKFN 6, WTP 6/10' luk İçin 5 'li Köprü	10	117,90
Z7.283.8227.0	WT 10, WKFN 10 İçin 2 'li Köprü	10	78,00
Z7.284.4227.0	WT 16, WKFN 16 İçin 2 'li Köprü	10	92,90
Z7.285.2227.0	WKF 35 İçin 2 'li Köprü	5	209,60
Z7.285.3227.0	WKF 35 İçin 12 'li Köprü	5	1138,50
Z7.260.0229.0	WKMF 2,5/15 Mini Klemens İçin 2 'li Köprü	10	19,10
Z7.260.0329.0	WKMF 2,5/15 Mini Klemens İçin 3 'lü Köprü	10	34,50
Z7.260.0429.0	WKMF 2,5/15 Mini Klemens İçin 4 'lü Köprü	10	47,80
Z7.260.0529.0	WKMF 2,5/15 Mini Klemens İçin 5 'lü Köprü	10	63,40
Z7.260.1029.0	WKMF 2,5/15 Mini Klemens İçin 10 'lu Köprü	10	156,00
Z7.260.0029.0	WKMF 2,5/15 Mini Klemens İçin 50 'lu Köprü	10	733,80
Z7.268.1027.0	WKF 1,5- 10 Klemens Köprüsü	10	198,80

AKSESUARLAR

Fasis Serisi Yay Baskılı Klemensler İçin Nihayet Plakaları



07.313.4455.0



07.311.8353.0

Sipariş Kodu	Ürün Açıklaması	Ambalaj Miktarı	Birim Fiyat TL/Adet
07.313.4455.0	WTP 1,5 için	10	19,50
07.312.8153.0	APFN 1,5 için	10	22,80
07.312.6755.0	WKFN 2,5 için / WTP 2,5 / 4 için	10	20,00
07.312.9255.0	WKFN 4 /35 için	10	22,00
07.313.0455.0	WKFN 6 /35 için	10	26,30
07.313.0855.0	WKFN 10 /35 için	10	28,90
07.313.1255.0	WKFN 16 /35 için	10	37,10
07.313.4155.0	WTP 6 / 10 için	10	26,30
07.312.8753.0	WKF 1,5 E2 / 35 Çift Katlı İçin	10	26,30
07.312.7355.0	WKFN - WTP 2,5 E/ 35 2,5 Luk Çift Katlı İçin	10	26,30
07.312.9655.0	WKFN 4 E/35 4 Lük Çift Katlı İçin	10	29,30
07.312.7555.0	APFN 2,5 E3 Katlı İçin	10	37,10
07.311.8353.0	WKIF 2,5 İçin Kapak	10	29,10
07.313.0253.0	WKIS 2,5 İçin Kapak	10	29,10
07.312.6955.0	WKFN 2,5 D1/2/35 Tek Giriş Çift Çıkışlı İçin	10	23,50
07.312.7155.0	WKFN 2,5 D2/2/35 Çift Giriş Çift Çıkışlı İçin	10	25,10
07.312.9455.0	WKFN 4 D1/2/35 Tek Giriş Çift Çıkışlı İçin	10	25,10
07.312.9055.0	WKFN 4 D2/2/35 Çift Giriş Çift Çıkışlı İçin	10	26,90
07.312.5953.0	WKFM 2,5 / 15 İçin	10	12,80
07.312.3153.0	WKF 2,5 M İçin	10	25,00
07.312.2953.0	WKF 2,5 M / R İçin	10	20,30

Termal Transfer Yazıcı Ribonları



Sipariş Kodu	Ürün Açıklaması	Ambalaj Miktarı	Birim Fiyat TL/Adet
X2.450.000	SR-30X300 Ribon	1	1550,00
X2.450.001	SR-50X300 Ribon	1	2162,50
X2.450.002	SR-110X300 Ribon	1	4312,50

Etiket ve Markalama Cihazları



95.502.0100.0



95.502.0607.0

Sipariş Kodu	Ürün Açıklaması	Ambalaj Miktarı	Birim Fiyat Euro/Net
95.502.0607.0	Wieplot basic Plotter Yazıcı	1	Sorunuz
95.502.0700.0	Kazıyıcı Ünitesi	1	Sorunuz
95.502.0100.0	Termal Yazıcı MTT-210	1	Sorunuz
95.502.0100.1	Termal Yazıcı MTT-300	1	Sorunuz

AKSESUARLAR

Klemens Dekafiks Etiketler

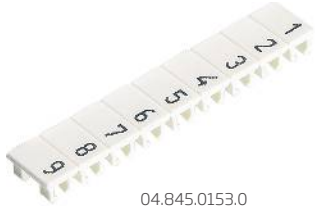

04.845.0153.0



04.855.0253.0

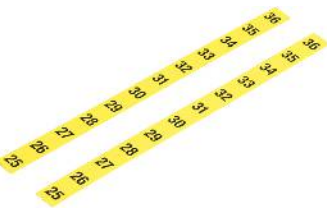

Sipariş Kodu	Ürün Açıklaması		Ambalaj Miktarı	Birim Fiyat TL/Adet
Z4.243.2053.0	Plotter Etiketi 4,15x8.3mm	9705 A/5/10	1100	2,60
Z4.242.5053.0	Plotter Etiketi 5x8.3mm	9705 A/5/10	1100	1,90
Z4.242.5153.0	Plotter Etiketi 5x14mm	9705 AL/5/10	600	3,60
Z4.242.6053.0	Plotter Etiketi 6x8.3mm	9705 A/6/10	1100	1,90
Z4.242.6353.0	Plotter Etiketi 6x14mm	9705 A/6/10	600	2,50
Z4.242.8053.0	Plotter Etiketi 8x8.3mm	9705 A/6/10	700	2,50
04.845.0153.0	Tüm Klemensler İçin,5mm	1-10	250	2,50
04.845.0253.0	2,5' luk Klemensler İçin, 5mm	11-20	250	2,50
04.845.0353.0	2,5' luk Klemensler İçin, 5mm	21-30	250	2,50
04.845.0453.0	2,5' luk Klemensler İçin, 5mm	31-40	250	2,50
04.845.0553.0	2,5' luk Klemensler İçin, 5mm	41-50	250	2,50
04.845.0653.0	2,5' luk Klemensler İçin, 5mm	51-60	250	2,50
04.845.0753.0	2,5' luk Klemensler İçin, 5mm	61-70	250	2,50
04.845.0853.0	2,5' luk Klemensler İçin, 5mm	71-80	250	2,50
04.845.0953.0	2,5' luk Klemensler İçin, 5mm	81-90	250	2,50
04.845.1053.0	2,5' luk Klemensler İçin, 5mm	91-100	250	2,50
04.855.0153.0	Tüm Klemensler İçin,5mm	Topraklama İşareti	250	2,50
04.855.0253.0	Tüm Klemensler İçin,5mm	(+)	250	2,50
04.855.0353.0	Tüm Klemensler İçin,5mm	(-)	250	2,50
04.855.0453.0	Tüm Klemensler İçin,5mm	L1	250	2,50
04.855.0553.0	Tüm Klemensler İçin,5mm	L2	250	2,50
04.855.0653.0	Tüm Klemensler İçin,5mm	L3	250	2,50
04.855.0753.0	Tüm Klemensler İçin,5mm	PE	250	2,50
04.855.0853.0	Tüm Klemensler İçin,5mm	L1,L2,L3,N,PE	250	2,50
04.855.3153.0	Tüm Klemensler İçin,5mm	SL	250	2,50
04.855.3253.0	Tüm Klemensler İçin,5mm	N	250	2,50
04.846.0153.0	4'lük ve daha üst kesit klemensler için	1-10	250	2,50
04.846.0253.0	4'lük ve daha üst kesit klemensler için	11-20	250	2,50
04.846.0353.0	4'lük ve daha üst kesit klemensler için	21-30	250	2,50
04.846.0453.0	4'lük ve daha üst kesit klemensler için	31-40	250	2,50
04.846.0553.0	4'lük ve daha üst kesit klemensler için	41-50	250	2,50
04.846.0653.0	4'lük ve daha üst kesit klemensler için	51-60	250	2,50
04.846.0753.0	4'lük ve daha üst kesit klemensler için	61-70	250	2,50
04.846.0853.0	4'lük ve daha üst kesit klemensler için	71-80	250	2,50
04.846.0953.0	4'lük ve daha üst kesit klemensler için	81-90	250	2,50
04.846.1053.0	4'lük ve daha üst kesit klemensler için	91-100	250	2,50
04.856.0153.0	4'lük ve daha üst kesit klemensler için	Topraklama İşareti	250	2,50
04.856.0253.0	4'lük ve daha üst kesit klemensler için	+	250	2,50
04.856.0353.0	4'lük ve daha üst kesit klemensler için	-	250	2,50
04.856.0453.0	4'lük ve daha üst kesit klemensler için	L1	250	2,50
04.856.0553.0	4'lük ve daha üst kesit klemensler için	L2	250	2,50

AKSESUARLAR

Klemens Şerit Etiket

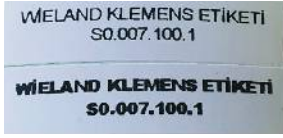

Sipariş Kodu	Ürün Açıklaması	Ambalaj Miktarı	Birim Fiyat TL/Adet
S0.007.100.1	Şerit etiket (11,2 mm)	40 mt	1925,00
X2.242.011.0	45*7 Sarı Grup Etiketi için	1000 Ad.	3,80

Kalın Tip Yüzey Etiket (Yapışkanlı)

**35X18
WE010**

**60X30
WE012**

**27x18
WE009**

**40X30X22
WE070**

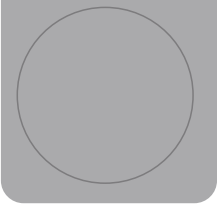

Sipariş Kodu	Ürün Açıklaması	Renk	Ambalaj Miktarı	Birim Fiyat TL/Adet
We007	27X12,5 Kalın Tip Yüzey Etiketi	Gümüş	200	22,80
We008	27X15 Kalın Tip Yüzey Etiketi	Gümüş	150	24,40
We009	27X18 Kalın Tip Yüzey Etiketi	Gümüş	150	25,30
We010	35X18 Kalın Tip Yüzey Etiketi	Gümüş	125	41,30
We011	45X15 Kalın Tip Yüzey Etiketi	Gümüş	125	55,60
We012	60X30 Kalın Tip Yüzey Etiketi	Gümüş	125	116,60
We013	90X45 Kalın Tip Yüzey Etiketi	Gümüş	100	177,90
We014	27X12,5 Kalın Tip Yüzey Etiketi	Gümüş	100	30,10
We015	27X15 Kalın Tip Yüzey Etiketi	Sarı	200	26,60
We016	27X18 Kalın Tip Yüzey Etiketi	Sarı	150	30,00
We017	35X18 Kalın Tip Yüzey Etiketi	Sarı	150	52,00
We018	45X15 Kalın Tip Yüzey Etiketi	Sarı	125	66,00
We019	60X30 Kalın Tip Yüzey Etiketi	Sarı	125	121,80
We020	90X45 Kalın Tip Yüzey Etiketi	Sarı	125	215,50
We070	40X30X22 Kalın Tip Yüzey Etiketi	Gümüş	100	43,00
We071	40X30X22 Kalın Tip Yüzey Etiketi	Beyaz	100	43,00
We072	40X30X22 Kalın Tip Yüzey Etiketi	Sarı	100	43,00

İnce Tip Yüzey Etiket (Yapışkanlı)

**27x12.5
WE021**

**90X40
WE027**

**35X18
WE024**

**27X18
WE023**

**45X15
WE032**

**70X30
WE033**

Sipariş Kodu	Ürün Açıklaması	Renk	Ambalaj Miktarı	Birim Fiyat TL/Adet
We021	27X12.5 S İnce Tip Yüzey Etiketi	Gümüş	2500	2,40
We022	27X15 S İnce Tip Yüzey Etiketi	Gümüş	2500	3,40
We023	27X18 S İnce Tip Yüzey Etiketi	Gümüş	2500	3,90
We024	35X18 S İnce Tip Yüzey Etiketi	Gümüş	1500	4,00
We025	45X15 S İnce Tip Yüzey Etiketi	Gümüş	1500	4,10
We026	70X30 S İnce Tip Yüzey Etiketi	Gümüş	250	16,30
We027	90X40 S İnce Tip Yüzey Etiketi	Gümüş	250	17,60
We028	27X12.5 S İnce Tip Yüzey Etiketi	Sarı	2500	2,40
We029	27X15 S İnce Tip Yüzey Etiketi	Sarı	2500	3,40
We030	27X18 S İnce Tip Yüzey Etiketi	Sarı	2500	3,90
We031	35X18 S İnce Tip Yüzey Etiketi	Sarı	1500	4,00
We032	45X15 S İnce Tip Yüzey Etiketi	Sarı	1500	4,10
We033	70X30 S İnce Tip Yüzey Etiketi	Sarı	250	16,30
We034	90X40 S İnce Tip Yüzey Etiketi	Sarı	250	17,60

AKSESUARLAR

Buton Etiket Kılıfları

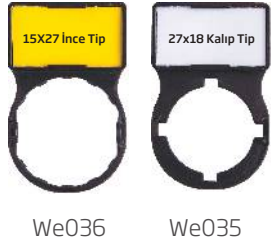

Sipariş Kodu	Ürün Açıklaması	Ambalaj Miktarı	Birim Fiyat TL/Adet
We035	40x30-18x27 18X27 Etikete uygun, Buton etiket kılıfı	100	18,90
We036	15x27 15X27 Etikete uygun, Buton etiket kılıfı	100	18,90
We037	27X18 15X27 Etikete uygun, Buton etiket kılıfı	100	18,90
We038	17X30 15X27 Etikete uygun, Pano etiket kılıfı	100	15,60
We039	17X52 17X50 Etikete uygun, Pano etiket kılıfı	100	20,80
We040	17X70 17X67 Etikete uygun, Pano etiket kılıfı	50	21,10

Pano Etiket Kılıfları



Sipariş Kodu	Ürün Açıklaması	Ambalaj Miktarı	Birim Fiyat TL/Adet
We041	WE- 40x30 Buton Etiket kılıfına uygun Gümüş	1000	2,90
We042	WE- 17x30 ve 40x30 Etiket kılıfına uygun Gümüş	1000	2,90
We043	WE- 17X52 Etikete kılıfına uygun, Gümüş	1000	3,40
We044	WE- 17X70 Etikete kılıfına uygun, Gümüş	1000	4,30
We045	WE- 40x30 Buton Etiket kılıfına uygun Sarı/Beyaz	1000	2,90
We046	WE- 17x30 ve 40x30 Etiket kılıfına uygun Sarı/Beyaz	1000	2,90
We047	WE- 17X52 Etikete kılıfına uygun, Sarı/Beyaz	1000	3,40
We048	WE- 17X70 Etikete kılıfına uygun, Sarı/Beyaz	1000	4,30

Pano İçi Etiketleme



Sipariş Kodu	Ürün Açıklaması	Ambalaj Miktarı	Birim Fiyat TL/Adet
We049	12X5 mm Gümüş Yapışkanlı Cihaz Etiketi	2500	0,80
We050	12X5 mm Beyaz Yapışkanlı Cihaz Etiketi	2500	0,80
We051	12X5 mm Sarı Yapışkanlı Cihaz Etiketi	2500	0,80
We052	12X9 mm Gümüş Yapışkanlı Cihaz Etiketi	2500	0,80
We053	12X9 mm Beyaz Yapışkanlı Cihaz Etiketi	2500	0,80
We054	12X9 mm Sarı Yapışkanlı Cihaz Etiketi	2500	0,80
We055	15X6 mm Gümüş Yapışkanlı Cihaz Etiketi	2500	0,90
We056	15X6 mm Beyaz Yapışkanlı Cihaz Etiketi	2500	0,90
We057	15X6 mm Sarı Yapışkanlı Cihaz Etiketi	2500	0,90
We058	15X9 mm Gümüş Yapışkanlı Cihaz Etiketi	2500	1,10
We059	15X9 mm Beyaz Yapışkanlı Cihaz Etiketi	2500	1,10
We060	15X9 mm Sarı Yapışkanlı Cihaz Etiketi	2500	1,10
We061	17X10 mm Gümüş Yapışkanlı Cihaz Etiketi	2500	1,10
We062	17X10 mm Beyaz Yapışkanlı Cihaz Etiketi	2500	1,10
We063	17X10 mm Sarı Yapışkanlı Cihaz Etiketi	2500	1,10
We064	18X8 mm Gümüş Yapışkanlı Cihaz Etiketi	2500	1,10
We065	18X8 mm Beyaz Yapışkanlı Cihaz Etiketi	2500	1,10
We066	18X8 mm Sarı Yapışkanlı Cihaz Etiketi	2500	1,10

AKSESUARLAR

İşaretleme Plakaları

(Şeffaf Tüp ile Kullanım)



Sipariş Kodu	Ürün Açıklaması	Ambalaj Miktarı	Birim Fiyat TL/Adet
We077	8x10 mm Şeffaf Kılıflar İçin Beyaz/Sarı PVC Etiket	4000	3,10
We078	8x15 mm Şeffaf Kılıflar İçin Beyaz/Sarı PVC Etiket	4000	3,30
We079	8x23 mm Şeffaf Kılıflar İçin Beyaz/Sarı PVC Etiket	2500	5,80
We080	8x30 mm Şeffaf Kılıflar İçin Beyaz/Sarı PVC Etiket	2500	7,00
We100	0,75 mm - 1,5 mm Sarmal Kablo Etiketleme	1000	5,50
We101	2,5 mm - 6 mm Sarmal Kablo Etiketleme	1000	6,50
We102	6 mm - 16 mm Sarmal Kablo Etiketleme	1000	12,00

Şeffaf Kılıflar (Tüp)



Sipariş Kodu	Ürün Açıklaması	Ambalaj Miktarı	Birim Fiyat TL/Adet
We082	10 mm Etiketler İçin / 1,5-2,5 mm Kabloya Uygun Şeffaf Kılıf	3.000	1,60
We083	10 mm Etiketler İçin / 2,5-4 mm Kabloya Uygun Şeffaf Kılıf	2.000	1,60
We084	10 mm Etiketler İçin / 6-10 mm Kabloya Uygun Şeffaf Kılıf	2.000	1,80
We085	10 mm Etiketler İçin / 16-25 mm Kabloya Uygun Şeffaf Kılıf	2.000	2,00
We086	15 mm Etiketler İçin / 0,5-1 mm Kabloya Uygun Şeffaf Kılıf	2.000	1,60
We087	15 mm Etiketler İçin / 1,5-2,5 mm Kabloya Uygun Şeffaf Kılıf	2000	1,60
We088	15 mm Etiketler İçin / 2,5-4 mm Kabloya Uygun Şeffaf Kılıf	2.000	1,90
We089	15 mm Etiketler İçin / 6-10 mm Kabloya Uygun Şeffaf Kılıf	1.500	2,10
We090	15 mm Etiketler İçin / 16-25 mm Kabloya Uygun Şeffaf Kılıf	500	2,80
We091	18 mm Etiketler İçin / 0,5-1 mm Kabloya Uygun Şeffaf Kılıf	1.500	2,00
We092	18 mm Etiketler İçin / 1,5-2,5 mm Kabloya Uygun Şeffaf Kılıf	1.500	2,00
We093	18 mm Etiketler İçin / 2,5-4 mm Kabloya Uygun Şeffaf Kılıf	1.500	2,10
We094	18 mm Etiketler İçin / 6-10 mm Kabloya Uygun Şeffaf Kılıf	1.000	2,50
We095	18 mm Etiketler İçin / 16-25 mm Kabloya Uygun Şeffaf Kılıf	500	2,80
We096	23 mm Etiketler İçin / 1,5-2,5 mm Kabloya Uygun Şeffaf Kılıf	1.000	2,50
We097	23 mm Etiketler İçin / 2,5-4 mm Kabloya Uygun Şeffaf Kılıf	1.000	2,60
We098	23 mm Etiketler İçin / 6-10 mm Kabloya Uygun Şeffaf Kılıf	1.000	2,80
We099	23 mm Etiketler İçin / 16-25 mm Kabloya Uygun Şeffaf Kılıf	400	2,80
We113	30 mm Etiketler İçin / 1,5-2,5 mm Kabloya Uygun Şeffaf Kılıf	750	2,90
We114	30 mm Etiketler İçin / 2,5-4 mm Kabloya Uygun Şeffaf Kılıf	750	3,80
We115	30 mm Etiketler İçin / 6-10 mm Kabloya Uygun Şeffaf Kılıf	500	3,90
We103	30 mm Etiketler İçin / 16-25 mm Kabloya Uygun Şeffaf Kılıf	250	4,40

Kablo Bağı Etiket ve İşaretleme Plakaları

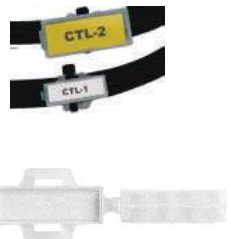

Sipariş Kodu	Ürün Açıklaması	Renk	Ambalaj Miktarı	Birim Fiyat TL/Adet
We104	29X8 mm Kablo Etiket Taşıyıcısı - Kapaklı	Şeffaf	100	8,80
We105	39X15 mm Kablo Etiket Taşıyıcısı - Kapaklı	Şeffaf	100	13,30
We106	29X8 mm Kablo Etiket Taşıyıcısı İçin Etiket	Sarı/Beyaz	1000	3,50
We107	39X15 mm Kablo Etiket Taşıyıcısı İçin Etiket	Sarı/Beyaz	1000	4,50
We108	30X9 Beyaz Tek Kablo Bağlı Etiket	Beyaz	1000	12,40
We109	60x15 Beyaz Çift Kablo Bağlı Etiket	Beyaz	1000	15,50

Sanayi Tipi Makina Fiş & Prizler



SANAYİ TİP FİŞ & PRİZLER

4 ve 5 Kontaklı Fiş, Prizler Metal Kutulu 250 V - 10 A



76.350.0736.0



73.300.0353.0



73.310.0353.0



76.320.0729.0

Sipariş Kodu	Ürün Açıklaması		Ambalaj Miktarı	Birim Fiyat TL/Adet
76.350.0736.0	Yandan Rakorlu Gövde	250 V - 10 A	10	631,50
76.352.0736.0	Üstten Rakorlu Gövde	250 V - 10 A	10	459,00
76.350.0736.1	Yandan Çıkışlı Rakorsuz Gövde	250 V - 10 A	10	573,00
76.352.0736.1	Üstten Çıkışlı Rakorsuz Gövde	250 V - 10 A	10	358,50
76.322.0736.0	Duvar Tip Üstten Çıkışlı Gövde	250 V - 10 A	10	926,30
76.320.0729.0	Makine Tip Gövde	250 V - 10 A	10	355,90
76.321.0729.0	Duvar Tip Gövde	250 V - 10 A	10	571,90
73.300.0353.0	3+1 Kontaklı Priz	0,5 -2,5 mm	10	585,00
73.310.0353.0	3+1 Kontaklı Fiş	0,5 -2,5 mm	10	638,60
73.300.0453.0	4+1 Kontaklı Priz	0,5 -2,5 mm	10	631,50
73.310.0453.0	4+1 Kontaklı Fiş	0,5 -2,5 mm	10	459,00

6 Kontaklı Fiş & Prizler 500 V - 16 A 6+PE



70.352.0635.0



70.310.0640.0



70.300.0640.0

Sipariş Kodu	Ürün Açıklaması		Ambalaj Miktarı	Birim Fiyat TL/Adet
70.350.0635.0	Yandan Rakorlu Gövde	500 V - 16 A	1	720,00
70.352.0635.0	Üstten Rakorlu Gövde	500 V - 16 A	1	792,00
70.350.0635.1	Yandan Çıkışlı Rakorsuz Gövde	500 V - 16 A	1	573,00
70.352.0635.1	Üstten Çıkışlı Rakorsuz Gövde	500 V - 16 A	1	573,00
70.320.0628.0	Makine Tip Gövde	500 V - 16 A	1	718,50
70.331.0635.0	Duvar Tip Gövde	500 V - 16 A	1	1146,00
70.300.0640.0	6 Kontaklı Priz	0,5 -2,5 mm	10	573,00
70.310.0640.0	6 Kontaklı Fiş	0,5 -2,5 mm	10	573,00

10 Kontaklı Fiş & Prizler 500 V - 16 A 10+PE



70.331.1035.0



70.350.1035.0



70.320.1028.0



70.300.1040.0

Sipariş Kodu	Ürün Açıklaması		Ambalaj Miktarı	Birim Fiyat TL/Adet
70.350.1035.0	Yandan Rakorlu Gövde	500 V - 16 A	1	926,30
70.352.1035.0	Üstten Rakorlu Gövde	500 V - 16 A	1	991,90
70.350.1035.1	Yandan Çıkışlı Rakorsuz Gövde	500 V - 16 A	1	768,00
70.352.1035.1	Üstten Çıkışlı Rakorsuz Gövde	500 V - 16 A	1	768,00
70.320.1028.0	Makine Tip Gövde	500 V - 16 A	1	999,40
70.331.1035.0	Duvar Tip Gövde	500 V - 16 A	1	1464,40
70.300.1040.0	10 Kontaklı Priz	0,5 -2,5 mm	10	445,50
70.310.1040.0	10 Kontaklı Fiş	0,5 -2,5 mm	10	360,00

SANAYİ TİP FİŞ & PRİZLER

16 Kontaklı Fiş & Prizler 500 V - 16 A 10+PE



70.350.1635.1



70.300.1640.0



70.320.1628.0



70.310.1640.0

Sipariş Kodu	Ürün Açıklaması		Ambalaj Miktarı	Birim Fiyat TL/Adet
70.350.1635.0	Yandan Rakorlu Gövde	500 V - 16 A	1	1125,00
70.352.1635.0	Üstten Rakorlu Gövde	500 V - 16 A	1	498,00
70.350.1635.1	Yandan Çıkışlı Rakorsuz Gövde	500 V - 16 A	1	789,40
70.352.1635.1	Üstten Çıkışlı Rakorsuz Gövde	500 V - 16 A	1	577,50
70.320.1628.0	Makine Tipi Gövde	500 V - 16 A	1	1496,30
70.331.1635.0	Duvar Tipi Gövde	500 V - 16 A	1	1924,50
70.300.1640.0	16 Kontaklı Priz	0,5 -2,5 mm	10	495,00
70.310.1640.0	16 Kontaklı Fiş	0,5 -2,5 mm	10	495,00

24 Kontaklı Fiş & Prizler 500 V - 16 A 24+PE



70.300.2440.0



70.310.2440.0

Sipariş Kodu	Ürün Açıklaması		Ambalaj Miktarı	Birim Fiyat TL/Adet
70.350.2435.0	Yandan Rakorlu Gövde	500 V - 16 A	1	1143,80
70.352.2435.0	Üstten Rakorlu Gövde	500 V - 16 A	1	1290,00
70.350.2435.1	Yandan Çıkışlı Rakorsuz Gövde	500 V - 16 A	1	538,80
70.352.2435.1	Üstten Çıkışlı Rakorsuz Gövde	500 V - 16 A	1	896,30
70.320.2428.0	Makine Tipi Gövde	500 V - 16 A	1	1143,80
70.331.2435.0	Duvar Tipi Gövde	500 V - 16 A	1	1723,80
70.300.2440.0	24 Kontaklı Priz	0,5 -2,5 mm	10	667,50
70.310.2440.0	24 Kontaklı Fiş	0,5 -2,5 mm	10	595,00

32 Kontaklı Fiş & Prizler 500 V - 16 A 32+PE



70.350.3235.0



70.310.3253.0



70.320.3228.0



70.300.3253.0

Sipariş Kodu	Ürün Açıklaması		Ambalaj Miktarı	Birim Fiyat TL/Adet
70.350.3235.0	Yandan Rakorlu Gövde	500 V - 16 A	1	3075,00
70.352.3235.0	Üstten Rakorlu Gövde	500 V - 16 A	1	3075,00
70.320.3228.0	Makine Tipi Gövde	500 V - 16 A	1	2072,50
70.300.3253.0	32 Kontaklı Priz	0,5 -2,5 mm	5	1968,80
70.310.3253.0	32 Kontaklı Fiş	0,5 -2,5 mm	5	1922,50

SANAYİ TİP FİŞ & PRİZLER

48 Kontaklı Fiş & Prizler 500 V - 16 A 48+PE



Sipariş Kodu	Ürün Açıklaması		Ambalaj Miktarı	Birim Fiyat TL/Adet
70.350.4835.0	Yandan Rakorlu Gövde	500 V - 16 A	1	4147,50
70.352.4835.0	Üstten Rakorlu Gövde	500 V - 16 A	1	4147,50
70.320.4828.0	Makine Tip Gövde	500 V - 16 A	1	3431,30
70.331.4835.0	Duvar Tip Gövde	500 V - 16 A	1	7860,00
70.300.4840.0	48 Kontaklı Priz	0,5 -2,5 mm	5	2220,00
70.310.4840.0	48 Kontaklı Fiş	0,5 -2,5 mm	5	2145,00

Revos Power Serisi Yüksek Güç ve Akım Kapasiteli Ürünler

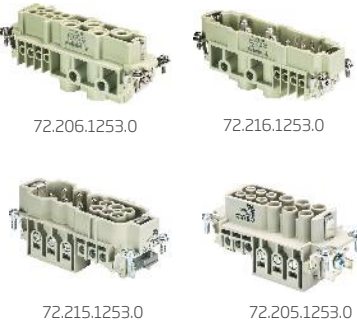

Sipariş Kodu	Ürün Açıklaması		Ambalaj Miktarı	Birim Fiyat TL/Adet
72.216.1253.0	4x80A + 8x16A - Size 24/24H	Erkek Soket	5	2788,80
72.206.1253.0	4x80A + 8x16A - Size 24/24H	Dişi Soket	5	3212,50
72.215.1253.0	6x40A + 6x16A - Size 16H	Erkek Soket	5	2355,00
72.205.1253.0	6x40A + 6x16A - Size 16H	Dişi Soket	5	2541,00

4 Kontaklı Fiş & Prizler 600 V - 82 A 4+PE



Sipariş Kodu	Ürün Açıklaması		Ambalaj Miktarı	Birim Fiyat TL/Adet
76.350.4035.0	Yandan Rakorlu Gövde	600 V - 82 A	1	1425,00
76.352.4035.0	Üstten Rakorlu Gövde	600 V - 82 A	1	1473,80
71.320.1628.0	Makine Tip Gövde	600 V - 82 A	1	963,80
76.334.4035.0	Duvar Tip Gövde Çift Girişli	600 V - 82 A	1	1998,80
72.208.0453.0	4 Kontaklı 82A Priz	6 - 16 mm	10	3144,40
72.218.0453.0	4 Kontaklı 82A Fiş	6 - 16 mm	10	2578,50

6 Kontaklı Fiş & Prizler 600 V 35 A 6+PE



Sipariş Kodu	Ürün Açıklaması		Ambalaj Miktarı	Birim Fiyat TL/Adet
71.350.1635.0	Yandan Rakorlu Gövde	600 V - 35 A	1	1025,60
71.352.1635.0	Üstten Rakorlu Gövde	600 V - 35 A	1	1145,60
71.320.1628.0	Makine Tip Gövde	600 V - 35 A	1	963,80
71.330.1635.0	Duvar Tip Gövde Çift Girişli	600 V - 35 A	1	1642,50
70.200.0653.0	6 Kontaklı 35A Priz	2,5 - 6 mm	10	1681,90
70.210.0653.0	6 Kontaklı 35A Fiş	2,5 - 6 mm	10	1623,80

SANAYİ TİP FİŞ & PRİZLER

4 + 6 Kontaklı Fiş & Prizler 600 V 35 -16 A 4+6+PE



72.215.1053.0



72.205.1053.0

Sipariş Kodu	Ürün Açıklaması		Ambalaj Miktarı	Birim Fiyat TL/Adet
72.350.1635.0	Yandan Rakorlu Gövde	600 V - 35/16 A	1	888,80
72.320.1628.0	Makine Tip Gövde	600 V - 35/16 A	1	888,80
72.330.1635.0	Duvar Tip Gövde Çift Girişli	600 V - 35/16 A	1	1642,50
72.205.1053.0	4x35A + 6x16A Priz	1-2,5 / 2,5-6 mm	10	1828,50
72.215.1053.0	4x35A + 6x16A Fiş	1-2,5 / 2,5-6 mm	10	2583,80

3 + 3 + 6 Kontaklı Fiş & Prizler 600 V 100 - 40 - 16 A 3+3+6+PE



72.203.1253.0



72.213.1253.0

Sipariş Kodu	Ürün Açıklaması		Ambalaj Miktarı	Birim Fiyat TL/Adet
72.350.2435.0	Yandan Rakorlu Gövde	600 V - 100/40/16 A	1	975,00
72.320.2428.0	Makina Tip Gövde	600 V - 100/40/16 A	1	975,00
72.203.1253.0	3x100 A + 3x40A +6x16A Priz	600 V - 100/40/16 A	10	3843,80
72.213.1253.0	3x100 A + 3x40A +6x16A Fiş	600 V - 100/40/16 A	10	3506,30

4 + 2 Kontaklı Fiş & Prizler 600 V 82 - 16 A 4+2+PE



76.354.4035.0



72.215.0653.0



76.335.4035.0



71.320.1628.0

Sipariş Kodu	Ürün Açıklaması		Ambalaj Miktarı	Birim Fiyat TL/Adet
76.353.4035.0	Yandan Rakorlu Gövde	600 V - 82/16 A	1	1316,30
76.354.4035.0	Üstten Rakorlu Gövde	600 V - 82/16 A	1	1316,30
71.320.1628.0	Makine Tip Gövde	600 V - 82/16 A	1	963,80
76.335.4035.0	Duvar Tip Gövde	600 V - 82/16 A	1	1535,60
72.205.0653.0	4x82A + 2x16A Priz	6 - 16/ 1-2,5mm	10	3217,50
72.215.0653.0	4x82A + 2x16A Fiş	6 - 16/ 1-2,5mm	10	2608,10

ENDÜSTRİYEL HABERLEŞME KABLOSU



Sipariş Kodu

Ürün Açıklaması

Birim Fiyat
€/Adet

Revos Endüstriyel Haberleşme Kablosu

78.999.3999.0	Rj45 Haberleşme Kablosu 0,2 metre	6,99 €
78.999.4001.0	Rj45 Haberleşme Kablosu 0,25 metre	7,12 €
78.999.4002.0	Rj45 Haberleşme Kablosu 0,3 metre	7,26 €
78.999.4003.0	Rj45 Haberleşme Kablosu 0,4 metre	7,39 €
78.999.4101.0	Rj45 Haberleşme Kablosu 0,5 metre	7,53 €
78.999.4201.0	Rj45 Haberleşme Kablosu 1 metre	8,33 €
78.999.4202.0	Rj45 Haberleşme Kablosu 1,5 metre	9,95 €
78.999.4301.0	Rj45 Haberleşme Kablosu 2 metre	11,83 €
78.999.4401.0	Rj45 Haberleşme Kablosu 3 metre	14,52 €
78.999.4501.0	Rj45 Haberleşme Kablosu 5 metre	20,03 €
78.999.4601.0	Rj45 Haberleşme Kablosu 7,5 metre	27,42 €
78.999.4701.0	Rj45 Haberleşme Kablosu 10 metre	34,81 €
78.999.4702.0	Rj45 Haberleşme Kablosu 15 metre	48,92 €
78.999.4802.0	Rj45 Haberleşme Kablosu 20 metre	63,44 €
78.999.4902.0	Rj45 Haberleşme Kablosu 25 metre	77,68 €
78.999.4922.0	Rj45 Haberleşme Kablosu 30 metre	93,41 €

Revos Endüstriyel Sensör Kablosu

M8 Tek Taraflı Sensör Kabloları

M8.K31.2001.0	M8, Düz, 3 Pinli Standart, 2 metre Siyah PVC Kablo	7,10 €
M8.K31.2002.0	M8, Açılı, 3 Pinli Standart, 2 metre Siyah PVC Kablo	7,10 €
M8.K31.3001.0	M8, Düz, 3 Pinli Standart 3 metre Siyah PVC Kablo	8,18 €
M8.K31.3002.0	M8, Açılı, 3 Pinli Standart, 3 metre Siyah PVC Kablo	8,18 €
M8.K31.5001.0	M8, Düz, 3 Pinli Standart 5 metre Siyah PVC Kablo	9,03 €
M8.K31.5002.0	M8, Açılı, 3 Pinli Standart, 5 metre Siyah PVC Kablo	9,03 €
M8.K31.X001.0	M8, Düz, 3 Pinli Standart, 10 metre Siyah PVC Kablo	15,05 €
M8.K31.X002.0	M8, Açılı, 3 Pinli Standart, 10 metre Siyah PVC Kablo	15,05 €
M8.K41.2001.0	M8, Düz, 4 Pinli Standart, 2 metre Siyah PVC Kablo	7,53 €
M8.K41.2002.0	M8, Açılı, 4 Pinli Standart, 2 metre Siyah PVC Kablo	7,53 €
M8.K41.3001.0	M8, Düz, 4 Pinli Standart, 3 metre Siyah PVC Kablo	8,60 €
M8.K41.3002.0	M8, Açılı, 4 Pinli Standart, 3 metre Siyah PVC Kablo	8,60 €
M8.K41.5001.0	M8, Düz, 4 Pinli Standart 5 metre Siyah PVC Kablo	9,03 €
M8.K41.5002.0	M8, Açılı, 4 Pinli Standart, 5 metre Siyah PVC Kablo	9,03 €
M8.K41.X001.0	M8, Düz, 4 Pinli Standart 10 metre Siyah PVC Kablo	15,92 €
M8.K41.X002.0	M8, Açılı, 4 Pinli Standart, 10 metre Siyah PVC Kablo	15,92 €



ENDÜSTRİYEL HABERLEŞME KABLOSU



M8 Tek Taraflı Sensör Kabloları

M8.K32.2001.0	M8, Düz, 3 Pinli Standart 2 metre Siyah PUR Kablo	9,46 €
M8.K32.2002.0	M8, Açılı, 3 Pinli Standart, 2 metre Siyah PUR Kablo	9,46 €
M8.K32.3001.0	M8, Düz, 3 Pinli Standart 3 metre Siyah PUR Kablo	11,83 €
M8.K32.3002.0	M8, Açılı, 3 Pinli Standart, 3 metre Siyah PUR Kablo	11,83 €
M8.K32.5001.0	M8, Düz, 3 Pinli Standart 5 metre Siyah PUR Kablo	13,98 €
M8.K32.5002.0	M8, Açılı, 3 Pinli Standart, 5 metre Siyah PUR Kablo	13,98 €
M8.K32.X001.0	M8, Düz, 3 Pinli Standart 10 metre Siyah PUR Kablo	26,23 €
M8.K32.X002.0	M8, Açılı, 3 Pinli Standart, 10 metre Siyah PUR Kablo	26,23 €
M8.K42.2001.0	M8, Düz, 4 Pinli, Standart, 2 metre Siyah PUR Kablo	10,54 €
M8.K42.2002.0	M8, Açılı, 4 Pinli, Standart, 2 metre Siyah PUR Kablo	10,54 €
M8.K42.3001.0	M8, Düz, 4 Pinli, Standart, 3 metre Siyah PUR Kablo	12,30 €
M8.K42.3002.0	M8, Açılı, 4 Pinli, Standart, 3 metre Siyah PUR Kablo	12,30 €
M8.K42.5001.0	M8, Düz, 4 Pinli, Standart, 5 metre Siyah PUR Kablo	14,40 €
M8.K42.5002.0	M8, Açılı, 4 Pinli, Standart, 5 metre Siyah PUR Kablo	14,40 €
M8.K42.X001.0	M8, Düz, 4 Pinli, Standart, 10 metre Siyah PUR Kablo	26,97 €
M8.K42.X002.0	M8, Açılı, 4 Pinli, Standart, 10 metre Siyah PUR Kablo	26,97 €

M8 Çift Taraflı Sensör Kabloları

M8.K31.1012.0	M8,3 pin, dışı90°-erkek düz konnektörlü, 1m pvc kablo	12,04 €
M8.K31.2012.0	M8,3 pin, dışı90°-erkek düz konnektörlü, 2m pvc kablo	12,04 €
M8.K31.3012.0	M8,3 pin, dışı90°-erkek düz konnektörlü, 3m pvc kablo	12,90 €
M8.K31.5012.0	M8,3 pin, dışı90°-erkek düz konnektörlü, 5m pvc kablo	13,98 €
M8.K31.X012.0	M8,3 pin, dışı90°-erkek düz konnektörlü, 10m pvc kablo	19,78 €
M8.K31.1011.0	M8,3 pin, dışı düz-erkek düz konnektörlü, 1m pvc kablo	12,04 €
M8.K41.2012.0	M8,4 pin, dışı90°-erkek düz konnektörlü, 2m pvc kablo	12,48 €
M8.K41.2011.0	M8,4 pin, dışı düz-erkek düz konnektörlü, 2m pvc kablo	12,48 €
M8.K41.3012.0	M8,4 pin, dışı90°-erkek düz konnektörlü, 3m pvc kablo	13,55 €
M8.K41.3011.0	M8,4 pin, dışı düz-erkek düz konnektörlü, 3m pvc kablo	13,55 €
M8.K41.5012.0	M8,4 pin, dışı90°-erkek düz konnektörlü, 5m pvc kablo	14,40 €
M8.K41.5011.0	M8,4 pin, dışı düz-erkek düz konnektörlü, 5m pvc kablo	14,40 €
M8.K41.X012.0	M8,4 pin, dışı90°-erkek düz konnektörlü, 10m pvc kablo	20,64 €
M8.K41.X011.0	M8,4 pin, dışı düz-erkek düz konnektörlü, 10m pvc kablo	20,64 €
M8.K32.3012.0	M8,3 pin, dışı90°-erkek düz konnektörlü, 3m pur kablo	16,78 €
M8.K32.5012.0	M8,3 pin, dışı90°-erkek düz konnektörlü, 5m pur kablo	18,70 €
M8.K32.X012.0	M8,3 pin, dışı90°-erkek düz konnektörlü, 10m pur kablo	31,18 €
M8.K32.1011.0	M8,3 pin, dışı düz-erkek düz konnektörlü, 1m pur kablo	14,40 €
M8.K32.2011.0	M8,3 pin, dışı düz-erkek düz konnektörlü, 2m pur kablo	14,40 €
M8.K32.3011.0	M8,3 pin, dışı düz-erkek düz konnektörlü, 3m pur kablo	16,78 €
M8.K32.5011.0	M8,3 pin, dışı düz-erkek düz konnektörlü, 5m pur kablo	18,70 €
M8.K32.X011.0	M8,3 pin, dışı düz-erkek düz konnektörlü, 10m pur kablo	31,18 €
M8.K42.3011.0	M8,4 pin, dışı düz-erkek düz konnektörlü, 3m pur kablo	17,20 €
M8.K42.5012.0	M8,4 pin, dışı90°-erkek düz konnektörlü, 5m pur kablo	19,35 €
M8.K42.5011.0	M8,4 pin, dışı düz-erkek düz konnektörlü, 5m pur kablo	19,35 €
M8.K42.X012.0	M8,4 pin, dışı90°-erkek düz konnektörlü, 10m pur kablo	31,79 €
M8.K42.X011.0	M8,4 pin, dışı düz-erkek düz konnektörlü, 10m pur kablo	31,79 €

ENDÜSTRİYEL HABERLEŞME KABLOSU



M12 Tek Taraflı Sensör Kabloları

M2.K41.2004.0	M12, Düz,4 Pinli, Standart, 2 metre Siyah PVC Kablo	7,10 €
M2.K41.2005.0	M12, Açılı, 4 Pinli, Standart, 2 metre Siyah PVC Kablo	7,10 €
M2.K41.3004.0	M12, Düz,4 Pinli, Standart, 3 metre Siyah PVC Kablo	8,60 €
M2.K41.3005.0	M12, Açılı, 4 Pinli, Standart, 3 metre Siyah PVC Kablo	8,60 €
M2.K41.5004.0	M12, Düz,4 Pinli, Standart, 5 metre Siyah PVC Kablo	9,03 €
M2.K41.5005.0	M12, Açılı, 4 Pinli, Standart, 5 metre Siyah PVC Kablo	9,03 €
M2.K41.X004.0	M12, Düz,4 Pinli, Standart, 10 metre Siyah PVC Kablo	15,92 €
M2.K41.X005.0	M12, Açılı, 4 Pinli, Standart, 10 metre Siyah PVC Kablo	15,92 €
M2.K51.2004.0	M12, Düz,5 Pinli, Standart, 2 metre Siyah PVC Kablo	8,60 €
M2.K51.2005.0	M12, Açılı, 5 Pinli, Standart, 2 metre Siyah PVC Kablo	8,60 €
M2.K51.3004.0	M12, Düz,5 Pinli, Standart, 3 metre Siyah PVC Kablo	9,89 €
M2.K51.3005.0	M12, Açılı, 5 Pinli, Standart, 3 metre Siyah PVC Kablo	9,89 €
M2.K51.5004.0	M12, Düz,5 Pinli, Standart, 5 metre Siyah PVC Kablo	10,96 €
M2.K51.5005.0	M12, Açılı, 5 Pinli, Standart, 5 metre Siyah PVC Kablo	10,96 €
M2.K51.X004.0	M12, Düz,5 Pinli, Standart, 10 metre Siyah PVC Kablo	17,20 €
M2.K51.X005.0	M12, Açılı, 5 Pinli, Standart, 10 metre Siyah PVC Kablo	17,20 €
M2.K42.2004.0	M12, Düz,4 Pinli, Standart, 2 metre Siyah PUR Kablo	10,58 €
M2.K42.2005.0	M12, Açılı, 4 Pinli, Standart, 2 metre Siyah PUR Kablo	10,58 €
M2.K42.3004.0	M12, Düz,4 Pinli, Standart, 3 metre Siyah PUR Kablo	12,30 €
M2.K42.3005.0	M12, Açılı, 4 Pinli, Standart, 3 metre Siyah PUR Kablo	12,30 €
M2.K42.5004.0	M12, Düz,4 Pinli, Standart, 5 metre Siyah PUR Kablo	14,45 €
M2.K42.5005.0	M12, Açılı, 4 Pinli, Standart, 5 metre Siyah PUR Kablo	14,45 €
M2.K42.X004.0	M12, Düz,4 Pinli, Standart, 10 metre Siyah PUR Kablo	26,97 €
M2.K42.X005.0	M12, Açılı, 4 Pinli, Standart, 10 metre Siyah PUR Kablo	26,97 €
M2.K52.2004.0	M12, Düz,5 Pinli, Standart, 2 metre Siyah PUR Kablo	11,57 €
M2.K52.2005.0	M12, Açılı, 5 Pinli, Standart, 2 metre Siyah PUR Kablo	11,57 €
M2.K52.3004.0	M12, Düz,5 Pinli, Standart, 3 metre Siyah PUR Kablo	13,25 €
M2.K52.3005.0	M12, Açılı, 5 Pinli, Standart, 3 metre Siyah PUR Kablo	13,25 €
M2.K52.5004.0	M12, Düz,5 Pinli, Standart, 5 metre Siyah PUR Kablo	15,48 €
M2.K52.5005.0	M12, Açılı, 5 Pinli, Standart, 5 metre Siyah PUR Kablo	15,48 €
M2.K52.X004.0	M12, Düz,5 Pinli, Standart, 10 metre Siyah PUR Kablo	28,38 €
M2.K52.X005.0	M12, Açılı, 5 Pinli, Standart, 10 metre Siyah PUR Kablo	28,38 €
M2.K82.5011.0	M12, Düz,8 Pinli, Standart, 5 metre Siyah PUR Kablo	38,28 €
M2.K82.X011.0	M12, Düz,8 Pinli, Standart, 10 metre Siyah PUR Kablo	64,94 €

ENDÜSTRİYEL HABERLEŞME KABLOSU



M12 Çift Taraflı Sensör Kabloları

M12.K41.1012.0	M12, 4 pin, dişi 90°-erkek düz konnektörlü, 1m pvc kablo	12,51 €
M12.K41.2012.0	M12, 4 pin, dişi 90°-erkek düz konnektörlü, 2m pvc kablo	12,51 €
M12.K41.3012.0	M12, 4 pin, dişi 90°-erkek düz konnektörlü, 3m pvc kablo	13,55 €
M12.K41.5012.0	M12, 4 pin, dişi 90°-erkek düz konnektörlü, 5m pvc kablo	14,40 €
M12.K41.X012.0	M12, 4 pin, dişi 90°-erkek düz konnektörlü, 10m pvc kablo	20,85 €
M12.K41.1011.0	M12, 4 pin, dişi düz-erkek düz konnektörlü, 1m pvc kablo	12,51 €
M12.K51.2012.0	M12, 5 pin, dişi 90°-erkek düz konnektörlü, 2m pvc kablo	13,55 €
M12.K51.2011.0	M12, 5 pin, dişi düz-erkek düz konnektörlü, 2m pvc kablo	13,55 €
M12.K51.3012.0	M12, 5 pin, dişi 90°-erkek düz konnektörlü, 3m pvc kablo	14,84 €
M12.K51.3011.0	M12, 5 pin, dişi düz-erkek düz konnektörlü, 3m pvc kablo	14,84 €
M12.K51.5012.0	M12, 5 pin, dişi 90°-erkek düz konnektörlü, 5m pvc kablo	15,92 €
M12.K51.5011.0	M12, 5 pin, dişi düz-erkek düz konnektörlü, 5m pvc kablo	15,92 €
M12.K51.X012.0	M12, 5 pin, dişi 90°-erkek düz konnektörlü, 10m pvc kablo	22,15 €
M12.K51.X011.0	M12, 5 pin, dişi düz-erkek düz konnektörlü, 10m pvc kablo	22,15 €
M12.K42.3012.0	M12, 4 pin, dişi 90°-erkek düz konnektörlü, 3m pur kablo	17,20 €
M12.K42.5012.0	M12, 4 pin, dişi 90°-erkek düz konnektörlü, 5m pur kablo	19,35 €
M12.K42.X012.0	M12, 4 pin, dişi 90°-erkek düz konnektörlü, 10m pur kablo	31,83 €
M12.K42.1011.0	M12, 4 pin, dişi düz-erkek düz konnektörlü, 1m pur kablo	15,48 €
M12.K42.2011.0	M12, 4 pin, dişi düz-erkek düz konnektörlü, 2m pur kablo	15,48 €
M12.K42.3011.0	M12, 4 pin, dişi düz-erkek düz konnektörlü, 3m pur kablo	17,20 €
M12.K42.5011.0	M12, 4 pin, dişi düz-erkek düz konnektörlü, 5m pur kablo	19,35 €
M12.K42.X011.0	M12, 4 pin, dişi düz-erkek düz konnektörlü, 10m pur kablo	31,83 €
M12.K52.3011.0	M12, 5 pin, dişi düz-erkek düz konnektörlü, 3m pur kablo	18,07 €
M12.K52.5012.0	M12, 5 pin, dişi 90°-erkek düz konnektörlü, 5m pur kablo	20,22 €
M12.K52.5011.0	M12, 5 pin, dişi düz-erkek düz konnektörlü, 5m pur kablo	20,22 €
M12.K52.X012.0	M12, 5 pin, dişi 90°-erkek düz konnektörlü, 10m pur kablo	33,24 €
M12.K52.X011.0	M12, 5 pin, dişi düz-erkek düz konnektörlü, 10m pur kablo	33,24 €

M12 Profinet Kablo Grubu

M3.K41.2010.0	M12-4PİN D-CODED-Profinet to RJ45 Patch Kablo - pur-shielded - 2M	19,87 €
M3.K41.3010.0	M12-4PİN D-CODED-Profinet to RJ45 Patch Kablo - pur-shielded - 3M	23,19 €
M3.K41.5010.0	M12-4PİN D-CODED-Profinet to RJ45 Patch Kablo - pur-shielded - 5M	29,76 €
M3.K41.X510.0	M12-4PİN D-CODED-Profinet to RJ45 Patch Kablo - pur-shielded - 15M	68,47 €
M3.K41.X010.0	M12-4PİN D-CODED-Profinet to RJ45 Patch Kablo - pur-shielded - 10M	46,37 €
M3.K41.XX10.0	M12-4PİN D-CODED-Profinet to RJ45 Patch Kablo - pur-shielded - 20M	86,40 €
M3.K41.XX50.0	M12-4PİN D-CODED-Profinet to RJ45 Patch Kablo - pur-shielded - 25M	96,00 €

ENDÜSTRİYEL HABERLEŞME KABLOSU



Sipariş Kodu

Ürün Açıklaması

Birim Fiyat
€/Adet

24V Valf Kablosu

A-18 mm PVC

M01.K600.2000.2	24V DIN Valve A 18mm 2M Pvc kablolu ledsiz valf soketi	9,60 €
M01.K600.5000.2	24V DIN Valve A 18mm 5M Pvc kablolu ledsiz valf soketi	19,30 €
M01.K600.2000.0	24V DIN Valve A 18mm 2M Pvc kablolu ledli valf soketi	12,30 €
M01.K600.5000.0	24V DIN Valve A 18mm 5M Pvc kablolu ledli valf soketi	15,50 €
M01.K600.2000.1	24V DIN Valve A 18mm 2M Pvc kablolu led+diyotlu valf soketi	14,30 €
M01.K600.5000.1	24V DIN Valve A 18mm 5M Pvc kablolu led+diyotlu valf soketi	17,90 €
M02.K600.2000.0	230V DIN Valve A 18mm 2M Pvc kablolu ledli valf soketi	12,30 €
M02.K600.5000.0	230V DIN Valve A 18mm 5M Pvc kablolu ledli valf soketi	14,70 €
M02.K600.2000.1	230V DIN Valve A 18mm 2M Pvc kablolu led+varistörlü valf soketi	14,70 €
M02.K600.5000.1	230V DIN Valve A 18mm 5M Pvc kablolu led+varistörlü valf soketi	18,40 €

PUR

M01.K500.2000.2	24V DIN Valve A 18mm 2M Pur kablolu ledsiz valf soketi	12,00 €
M01.K500.5000.2	24V DIN Valve A 18mm 5M Pur kablolu ledsiz valf soketi	19,00 €
M01.K500.2000.0	24V DIN Valve A 18mm 2M Pur kablolu ledli valf soketi	14,30 €
M01.K500.5000.0	24V DIN Valve A 18mm 5M Pur kablolu ledli valf soketi	21,40 €
M01.K500.2000.1	24V DIN Valve A 18mm 2M Pur kablolu led+diyotlu valf soketi	17,20 €
M01.K500.5000.1	24V DIN Valve A 18mm 5M Pur kablolu led+diyotlu valf soketi	24,50 €
M02.K500.2000.0	230V DIN Valve A 18mm 2M Pur kablolu ledli valf soketi	14,70 €
M02.K500.5000.0	230V DIN Valve A 18mm 5M Pur kablolu ledli valf soketi	22,00 €
M02.K500.2000.1	230V DIN Valve A 18mm 2M Pur kablolu led+varistörlü valf soketi	17,20 €
M02.K500.5000.1	230V DIN Valve A 18mm 5M Pur kablolu led+varistörlü valf soketi	24,50 €

B-11 mm PVC

M01.K300.2000.2	24V DIN Valve BI 11mm 2M Pvc kablolu ledsiz valf soketi	9,80 €
M01.K300.5000.2	24V DIN Valve BI 11mm 5M Pvc kablolu ledsiz valf soketi	13,50 €
M01.K300.2000.0	24V DIN Valve BI 11mm 2M Pvc kablolu ledli valf soketi	12,30 €
M01.K300.5000.0	24V DIN Valve BI 11mm 5M Pvc kablolu ledli valf soketi	15,92 €
M01.K300.2000.1	24V DIN Valve BI 11mm 2M Pvc kablolu led+diyotlu valf soketi	14,70 €
M01.K300.5000.1	24V DIN Valve BI 11mm 5M Pvc kablolu led+diyotlu valf soketi	18,40 €
M02.K300.2000.0	230V DIN Valve BI 11mm 2M Pvc kablolu ledli valf soketi	12,30 €
M02.K300.5000.0	230V DIN Valve BI 11mm 5M Pvc kablolu ledli valf soketi	16,00 €
M02.K300.2000.1	230V DIN Valve BI 11mm 2M Pvc kablolu led+varistörlü valf soketi	14,70 €
M02.K300.5000.1	230V DIN Valve BI 11mm 5M Pvc kablolu led+varistörlü valf soketi	18,40 €

PUR

M01.K400.2000.2	24V DIN Valve BI 11mm 2M Pur kablolu ledsiz valf soketi	12,30 €
M01.K400.5000.2	24V DIN Valve BI 11mm 5M Pur kablolu ledsiz valf soketi	19,60 €
M01.K400.2000.0	24V DIN Valve BI 11mm 2M Pur kablolu ledli valf soketi	14,70 €
M01.K400.5000.0	24V DIN Valve BI 11mm 5M Pur kablolu ledli valf soketi	22,10 €
M01.K400.2000.1	24V DIN Valve BI 11mm 2M Pur kablolu led+diyotlu valf soketi	17,20 €
M01.K400.5000.1	24V DIN Valve BI 11mm 5M Pur kablolu led+diyotlu valf soketi	24,50 €
M02.K400.2000.0	230V DIN Valve BI 11mm 2M Pur kablolu ledli valf soketi	14,70 €
M02.K400.5000.0	230V DIN Valve BI 11mm 5M Pur kablolu ledli valf soketi	22,00 €
M02.K400.2000.1	230V DIN Valve BI 11mm 2M Pur kablolu led+varistörlü valf soketi	12,20 €
M02.K400.5000.1	230V DIN Valve BI 11mm 5M Pur kablolu led+varistörlü valf soketi	24,50 €

SAMOS PRO KOMPAKT SAFETY PLC



AVANTAJLAR

- Samos® PLAN 6 ile lisanssız, sezgisel programlama
- Dahili Profinet, Modbus TCP, Ethernet-IP & Harici CANopen, Profibus ve EtherCAT protokol desteği
- 20'ye kadar giriş ve 8 çıkışa sahip kompakt temel modül (Konfigüre edilebilir)
- 12 ek dijital ve analog genişletme modülü sayesinde 192 safe I/O sayısı
- -25°C ila +65°C arası çalışma sıcaklığı aralığı
- Küçük kontaktörlerden veya rölelerden tasarruf etmek için her çıkış çiftinde 4A anahtarlama gücü
- Tüm giriş ve çıkışlara yönelik led'ler sayesinde yerinde kolay teşhis
- Ethernet üzerinden küresel uzaktan teşhis
- Otomatik donanım konfigürasyonu aracılığıyla sezgisel kullanım
- Entegre simülasyon ve mantık analizi sayesinde hatasız devreye alma
- TÜV sertifikalı fonksiyon bloklarına sahip kapsamlı kütüphane
- Yapılandırılabilir emniyetli proje dokümantasyonu (tek tıklama raporu)

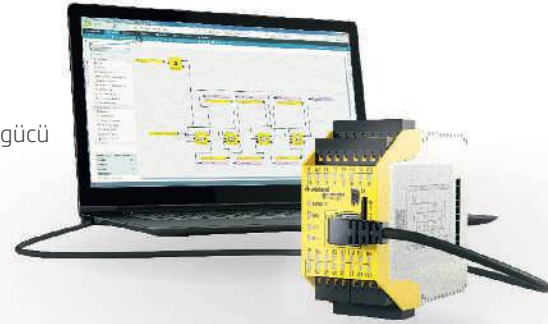

Sipariş Kodu	Ürün Açıklaması	Birim Fiyat €/Adet
R1.190.1110.0	SP - COP1-A 20 Giriş - 4 Çıkış / Mini USB / Vidalı Bağlantı	890,00 €
R1.190.1210.0	SP-COP2-EN-A16 Giriş-4 Çıkış + 4 G/Ç / Mini USB /Ethernet / Vidalı Bağlantı	983,20 €
R1.190.1220.0	SP-COP2-EN-C16 Giriş-4 Çıkış + 4 G/Ç / Mini USB /Ethernet / Push-in Bağlantı	1.018,40 €
R1.190.1310.0	SP-COP2-ENI-A16 Giriş-4 Çıkış + 4 G/Ç / Mini USB /Ethernet / Profinet-Modbus-Ethernet IP / Vidalı Bağlantı	1.210,00 €
R1.190.1320.0	SP-COP2-ENI-C16 Giriş-4 Çıkış + 4 G/Ç / Mini USB /Ethernet / Profinet-Modbus-Ethernet IP / Push-in Bağlantı	1.245,20 €
R1.190.0030.0	SP-SDIO84-P1-K-A8 Giriş - 4 Çıkış Safety Ek Modül / Vidalı Bağ.	382,50 €
R1.190.0040.0	SP-SDIO84-P1-K-C8 Giriş - 4 Çıkış Safety Ek Modül / Push-in Bağ.	382,50 €
R1.190.0050.0	SP-SDI8-P1-K-A8 Giriş Safety Ek Modül / Vidalı Bağ.	312,00 €
R1.190.0060.0	SP-SDI8-P1-K-C8 Giriş Safety Ek Modül / Push-in Bağ.	312,00 €
R1.190.1050.0	SP-DIO84-K-A4 Giriş - 4 Çıkış - 4 G/Ç Standart Ek Modül / Vidalı Bağ.	242,10 €
R1.190.1060.0	SP-DIO84-K-C4 Giriş - 4 Çıkış - 4 G/Ç Standart Ek Modül / Push-in Bağ.	264,80 €
R1.190.1610.0	SP-SAR4-A4 Safety Analog RTD 16 Bit Giriş Modülü / Vidalı Bağ.	625,70 €
R1.190.1620.0	SP-SAR4-C4 Safety Analog RTD 16 Bit Giriş Modülü / Push-in Bağ.	625,70 €
R1.190.1630.0	SP-SAC4-A4 Safety Analog 0/4-20mA 16 Bit Giriş Modülü / Vidalı Bağ.	625,70 €
R1.190.1640.0	SP-SAC4-C4 Safety Analog 0/4-20mA 16 Bit Giriş Modülü / Push-in Bağ.	625,70 €
R1.190.1650.0	SP-SACR22-A2 Safety Analog 0/4-20mA 16 Bit + 2 Safety Analog RTD 16 Bit Giriş Modülü / Vidalı Bağlantı	625,70 €
R1.190.1660.0	SP-SACR22-C2 Safety Analog 0/4-20mA 16 Bit + 2 Safety Analog RTD 16 Bit Giriş Modülü / Push-in Bağlantı	625,70 €
R1.190.0210.1	SP-CANopen SP-COP seri için CANopen Haberleşme Modülü	548,30 €
R1.190.0190.1	SP-PROFIBUS-DPSP-COP seri için PROFIBUS DP Haberleşme Mod.	548,30 €
R1.190.0160.0	SP-EN-ETCSP-COP seri için ETHERCAT Haberleşme Modülü	510,40 €
R1.190.1000.0	SP-COP-CARD1 Hafıza Kartı	63,60 €
R1.190.1010.0	SP-CABLE-USB1 USB Kablosu	21,50 €
R1.190.1020.0	SP-CABLE-ETH1 Ethernet Kablosu	16,10 €

SNA 4043K-A 24V GÜVENLİK RÖLESİ

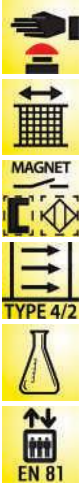

UYGULAMALAR

- İnsan ve makine güvenliğinin emniyetli kontrolü
- Acil stop uygulamalarının emniyetli kontrolü
- Elektromekanik veya manyetik switchlerin emniyetli kontrolü
- Işık bariyerlerinin emniyetli kontrolü (TİP 2 veya 4)

GÜVENLİK SEVİYESİ

- PL e / Kategori 4 (EN ISO 13849-1)
- SIL_{CL} 3 (EN 62061)

ÖZELLİKLER

- Tek veya çift kanallı kontrol
- EDM fonksiyonlu otomatik veya manuel reset
- 3 açık ve 1 kapalı gecikmesiz kontaklar (8 A kadar)
- Vidalı veya yay baskılı bağlantı seçeneği
- 22,5 mm kasada -25°C / 65°C derece çalışma aralığı
- 24V AC-DC



Sipariş Kodu	Ürün Açıklaması	Birim Fiyat €/Adet
R1.188.1810.0	SNA4043K-A AC/DCSIL3-PLe-Acil Stop Güvenlik Rölesi 24V AC-DC	277,00 €
R1.188.1840.0	SNA4043K-A AC SIL3-PLe-Acil Stop Güvenlik Rölesi 230V AC	293,30 €
R1.188.1830.0	SNA 4043K-A SIL3-PLe-Acil Stop Güvenlik Rölesi 115-120 V AC	255,40 €
R1.188.1940.0	SNA 4043K-C SIL3-PLe-Acil Stop Güvenlik Rölesi 24 V AC/DC	250,50 €
R1.188.5000.0	SNA 4043K-C SIL3-PLe-Acil Stop Güvenlik Rölesi 230 V AC	265,00 €

SNA 4063KL-A ZAMAN GECİKMELİ GÜVENLİK RÖLESİ

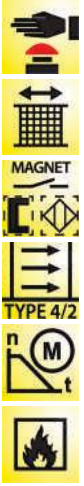

UYGULAMALAR

- İnsan ve makine güvenliğinin emniyetli kontrolü
- Acil stop uygulamalarının emniyetli kontrolü
- Elektromekanik veya manyetik switchlerin emniyetli kontrolü
- Işık bariyerlerinin emniyetli kontrolü (TİP 2 veya 4)
- Gecikmeli (0.15 - 3 s ya da 1.5 - 30 s) sonlandırma işlemlerinin emniyetli kontrolü

GÜVENLİK SEVİYESİ

- PL e / Kategori 4 (EN ISO 13849-1)
- SIL_{CL} 3 (EN 62061)

ÖZELLİKLER

- Tek veya çift kanallı kontrol
- EDM fonksiyonlu otomatik veya manuel reset
- Reset buton durumu ve kontak senkron zamanını emniyetli izleme
- 2 gecikmesiz açık ve 1 gecikmeli açık kontaklar (6 A e kadar)
- Vidalı veya yay baskılı bağlantı seçeneği
- 22,5 mm kasada -25°C / 55°C derece çalışma aralığı
- 24V DC



Sipariş Kodu	Ürün Açıklaması	Birim Fiyat €/Adet
R1.188.0620.0	SNV4063KL-A 3 SSIL3-PLe-Acil Stop Güvenlik Rölesi 24V DC	345,30 €
R1.188.0640.0	SNV4063KL-A 30 SSIL3-PLe-Acil Stop Güvenlik Rölesi 24V DC	345,30 €
R1.188.4100.0	SNV4063KL-A 150 SSIL3-PLe-Acil Stop Güvenlik Rölesi 24V DC	401,50 €
R1.188.2010.0	SNV4063KL-C 3 SSIL3-PLe-Acil Stop Güvenlik Rölesi 24V DC	358,20 €
R1.188.3900.0	SNV4063KL-C 30 SSIL3-PLe-Acil Stop Güvenlik Rölesi 24V DC	358,20 €

SNZ 4052K-A ÇİFT EL RÖLESİ

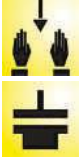

UYGULAMALAR

- İnsan ve makine güvenliğinin sağlanması
- Çift el kontrol uygulamalarının emniyetli izlenmesi
- EN ISO 13851 Typ IIIC standardına uygun kontrol gereken ortamlar
- Pres

GÜVENLİK SEVİYESİ

- PL e / Kategori 4 (EN ISO 13849-1)
- SILCL 3 (EN 62061)

ÖZELLİKLER

- Çift kanallı çalıştırma; her kanal için 1 açık ve 1 kapalı kontak
- Emniyetli senkron süresinin izlenmesi
- Gecikmesiz 2 açık ve 1 kapalı kontak
- Vidalı veya yay baskılı bağlantı seçeneği
- 22,5 mm kasada -25°C / 55°C derece çalışma aralığı
- 24V AC-DC veya 115-120 AC / 230 V AC seçeneği



Sipariş Kodu	Ürün Açıklaması	Birim Fiyat €/Adet
R1.188.0530.1	SNZ 4052K-A Çift El Rölesi 24V AC-DC	291,0 €
R1.188.0950.1	SNZ 4052K-A Çift El Rölesi 230V AC	311,70 €
R1.188.2020.0	SNZ 4052K-C Çift El Rölesi 24V AC-DC	263,10 €

SAFETY

Güvenlik Röleler



Sipariş Kodu	Ürün Açıklaması	Birim Fiyat €/Adet
R1.188.0700.2	SNO4062K-A AC/DCSIL3-PLe-Acil Stop Güvenlik Rölesi / Oto-Manuel Başlatma / 2NO-1NC / Manyetik Switchler / Emniyet Kapıları / Tip4-2 Işık Bariyerleri / Vidalı Bağlantı / Combi Reset	235,80 €
R1.188.0990.0	SNO4063K-A AC/DCSIL3-PLe-Acil Stop Güvenlik Rölesi / Oto-Manuel Başlatma / 3NO / Manyetik Switchler / Emniyet Kapıları / Tip4-2 Işık Bariyerleri / Vidalı Bağlantı / Combi Reset	283,50 €
R1.188.1860.0	SNA4044K-A AC/DCSIL3-PLe-Acil Stop Güvenlik Rölesi / Oto-Manuel Başlatma / 4NO / Manyetik Switchler / Emniyet Kapıları / Tip4-2 Işık Bariyerleri / Vidalı Bağlantı	285,20 €
R1.188.1900.0	SNA4064K-A AC/DCSIL3-PLe-Acil Stop Güvenlik Rölesi / Manuel Başlatma / 4NO / Manyetik Switchler / Emniyet Kapıları / Tip4-2 Işık Bariyerleri / Vidalı Bağlantı	295,60 €
R1.188.3740.0	SNO 1012K-ASIL2-PLd-Acil Stop Güvenlik Rölesi / Oto-Manuel Başlatma / 2NO / Emniyet Kapıları / Vidalı Bağlantı	184,60 €
R1.188.3640.0	SNS 4074K-ASIL3-PLe- Standstill/ Duruş ve Hareket İzlemeli Güvenlik Rölesi / Oto-Manuel Başlatma / 4 safe çıkış - 2 sinyal çıkışı / 0.5-99Hz Frekans Aralığı / Vidalı Bağlantı / Bypass Input	500,30 €
R1.188.4020.0	SVM 4001K-ASIL3-PLe- Standstill/ Duruş ve Hareket İzlemeli Güvenlik Rölesi / Oto. Başlatma / 2NO / Vidalı Bağlantı / 1-3 Faz Motorlar için	632,50 €
R1.188.0590.0	SNE4004K-A AC/DCSIL2-PLd- Kontak Genişletme Güvenlik Rölesi / 4NO-3NC / Vidalı Bağlantı	249,30 €
R1.188.0680.0	SNV4063KL-A 3OSSIL3-PLe-Acil Stop Güvenlik Rölesi / Oto-Manuel Başlatma / 2NO-1NO(Gecikmeli kapanan 30sn) / Manyetik Switchler / Emniyet Kapıları / Tip4-2 Işık Bariyerleri / Vidalı Bağlantı / Combi Reset	396,80 €
R1.188.2160.0	SNV4074SL-A 3OSSIL3-PLe-Acil Stop Güvenlik Rölesi / Oto-Manuel Başlatma / 4NO+4NC (2NO+2NC (Gecikmeli kapanan 30sn) / Manyetik Switchler / Emniyet Kapıları / Tip4-2 Işık Bariyerleri / Vidalı Bağlantı / Safe Start	522,10 €
R1.188.2070.0	SNV4076SL-A 3OSSIL3-PLe-Acil Stop Güvenlik Rölesi / Oto-Manuel Başlatma / 6NO+1NC (3NO (Gecikmeli kapanan 30sn)) / Manyetik Switchler / Emniyet Kapıları / Tip4-2 Işık Bariyerleri / Vidalı Bağlantı / Safe Start	522,10 €
R1.188.2500.0	SNV4274SL-A 3OSSIL3-PLe-Acil Stop Güvenlik Rölesi / Oto-Manuel Başlatma / 4NO+4NC (2NO+2NC (Gecikmeli kapanan 30sn)) / Manyetik Switchler / Emniyet Kapıları / Tip4-2 Işık Bariyerleri / Vidalı Bağlantı / Safe Start / Reset Tetiklemeli Kontaklar	627,90 €

SIN SERİSİ MEKANİK EMNİYET SWITCH



UYGULAMALAR

- Makinelerde ki tehlikeli veya mekanik hareketli ortamlarda personelin korunması
- Koruma açık iken tehlikeli proses veya makinelerin durdurulması
- Emniyet kapılarının güvenli izlenmesi ve pozisyon takibi

ÖZELLİKLER

- ISO EN 14119 standartlarına uygun,
- 4 yatay ve 4 dikey çalışma yönü ile esnek kullanım,
- Basit bypass'a karşı entegre koruma
- Toza ve suya dayanıklı muhafaza sayesinde uzun servis ömrü ve 70 °C'ye kadar geniş çalışma sıcaklığı aralığı
- Kilitleme kuvveti 1.500 N, IP67

Sipariş Kodu	Ürün Açıklaması	Birim Fiyat ₺/Adet
R1.310.1120.0	SIN 1120Koruma Kilitli Mekanik Güvenlik Switch / 4NC / 24V AC-DC	242,00 ₺
R1.310.1150.0	SIN 1150Koruma Kilitli Mekanik Güvenlik Switch / 2NC-2NO / 24V AC-DC	233,00 ₺
R1.310.1130.0	SIN 1130Koruma Kilitli Mekanik Güvenlik Switch / 3NC-1NO / 24V AC-DC	242,00 ₺
R1.310.9001.0	SIN 9001Koruma Kilitli Mekanik Güvenlik Switch İçin Standart Aktüatör	9,80 ₺

SAFETY

Safety Switchler



Sipariş Kodu	Ürün Açıklaması	Birim Fiyat €/Adet
R1.320.3010.0	SMS 3010Mekanik Güvenlik Switch / 1NC / 24V AC-DC	44,00 €
R1.320.4040.0	SMS 4040Mekanik Güvenlik Switch / 1NC-1NO / 24V AC-DC	47,50 €
R1.320.4020.0	SMS 4020Mekanik Güvenlik Switch / 2NC / 24V AC-DC	49,80 €
R1.320.4070.0	SMS 4070Mekanik Güvenlik Switch / 2NC-1NO / 24V AC-DC	66,00 €
R1.320.2040.0	SMS 2040Mekanik Güvenlik Switch Tip 2 / 1NC-1NO / 24V AC-DC	46,30 €
R1.320.2020.0	SMS 2020Mekanik Güvenlik Switch Tip 2 / 2NC / 24V AC-DC	48,60 €
R1.320.2070.0	SMS 2070Mekanik Güvenlik Switch Tip 2 / 2NC-1NO / 24V AC-DC	52,10 €
R1.340.5150.0	SLS 5150Pozisyon Switch / 1NC-1NO	40,50 €
R1.340.5130.0	SLS 5130Pozisyon Switch / 2NC	40,50 €
R1.340.6350.0	SLS 6350Sabit Makaralı Güvenlik Limit Switch / 1NC-1NO	69,20 €
R1.340.6330.0	SLS 6330Sabit Makaralı Güvenlik Limit Switch / 2NC	69,20 €
R1.340.6450.0	SLS 6450Hareketli Makaralı Güvenlik Limit Switch / 1NC + 1NO	63,60 €
R1.340.6430.0	SLS 6430Hareketli Makaralı Güvenlik Limit Switch / 2NC	63,60 €



STS VE SMA SERİSİ MANYETİK SWITCHLER



UYGULAMALAR

- Makine üretimi ve endüstriye saha ortamı
- Paketleme makinaları
- Ağaç işleme makinaları

GÜVENLİK SEVİYESİ

- PL e / Category 4 (EN ISO 13849-1)

ÖZELLİKLER

- Blok ve katı tasarım
- Zorlu ortam şartları için IP67 seviyeli koruma
- Kare, dikdörtgen veya dairesel dizayn
- RFID ve magnet çok yönlü algılama

Sipariş Kodu	Ürün Açıklaması	Birim Fiyat €/Adet
R1.100.0113.0	SMA 0113 Manyetik Switch Set / NC-NO / 3m kablolu	80,00 €
R1.100.0123.0	SMA 0123 Manyetik Switch Set / NO-NO / 3m kablolu	80,00 €
R1.100.0119.0	SMA 0119 Manyetik Switch Set / NC - NO / M8 Bağlantı	80,00 €
R1.100.0129.0	SMA 0129 Manyetik Switch Set / NO - NO / M8 Bağlantı	80,00 €
R1.100.0213.0	SMA 0213 Manyetik Switch Set Tip2 / NC-NO / 3m kablolu	74,40 €
R1.100.0223.0	SMA 0223 Manyetik Switch Set Tip2 / NO-NO / 3m kablolu	74,40 €
R1.100.0224.0	SMA 0224 Manyetik Switch Set Tip2 / NO-NO / 5m kablolu	87,30 €
R1.100.0226.0	SMA 0226 Manyetik Switch Set Tip2 / NO-NO / 10m kablolu	90,50 €
R1.100.0228.0	SMA 0228 Manyetik Switch Set Tip2 / NO-NO / 20m kablolu	105,00 €
R1.100.0233.0	SMA 0233 Manyetik Switch Set Tip2 / 2NO- NC / 3m kablolu	84,00 €
R1.100.0219.0	SMA 0219 Manyetik Switch Set Tip2 / NC - NO / M8 Bağlantı	74,50 €
R1.100.0229.0	SMA 0229 Manyetik Switch Set Tip2 / NO - NO / M8 Bağlantı	74,50 €
R1.100.0313.0	SMA 0313 Dairesel Manyetik Switch Set / NC-NO / 3m kablolu	79,50 €
R1.100.0323.0	SMA 0323 Dairesel Manyetik Switch Set / NO-NO / 3m kablolu	79,50 €
R1.100.0319.0	SMA 0319 Dairesel Manyetik Switch Set / NC - NO / M8 Bağlantı	79,50 €
R1.100.0329.0	SMA 0329 Dairesel Manyetik Switch Set / NO - NO / M8 Bağlantı	79,50 €
R1.400.0110.0	STS 0110Kontaksız Manyetik Switch Set / Coding / 5 yönlü Algılama / M12-8pin / Oto Start	168,70 €
R1.400.0113.0	STS 0113Kontaksız Manyetik Switch Set / Coding / 5 yönlü Algılama / 3m kablolu / Oto Start	140,00 €
R1.400.0114.0	STS 0114Kontaksız Manyetik Switch Set / Coding / 5 yönlü Algılama / 5m kablolu / Oto Start	149,60 €
R1.400.0116.0	STS 0116Kontaksız Manyetik Switch Set / Coding / 5 yönlü Algılama / 10m kablolu / Oto Start	163,90 €

SAFETY

Safety **Enkoder**



Sipariş Kodu	Ürün Açıklaması	Birim Fiyat €/Adet
R1.450.1010.0	SENC-58S10HTL0360A Safe HTL encoder, SIL3, PLe, solid shaft, size 58mm, 360ppr, axial	980,00 €
R1.450.1020.0	SENC-58S10HTL0360R Safe HTL encoder, SIL3, PLe, solid shaft, size 58mm, 360ppr, radial	980,00 €
R1.450.1030.0	SENC-58S10HTL0512A Safe HTL encoder, SIL3, PLe, solid shaft, size 58mm, 512ppr, axial	980,00 €
R1.450.1040.0	SENC-58S10HTL0512R Safe HTL encoder, SIL3, PLe, solid shaft, size 58mm, 512ppr, radial	980,00 €
R1.450.1050.0	SENC-58S10HTL1024A Safe HTL encoder, SIL3, PLe, solid shaft, size 58mm, 1024ppr, axial	980,00 €
R1.450.1060.0	SENC-58S10HTL1024R Safe HTL encoder, SIL3, PLe, solid shaft, size 58mm, 1024ppr, radial	980,00 €
R1.450.1110.0	SENC-58H14HTL0360R Safe HTL encoder, SIL3, PLe, hollow shaft, size 58mm, 360ppr, radial	1194,00 €
R1.450.1120.0	SENC-58H14HTL0512R Safe HTL encoder, SIL3, PLe, hollow shaft, size 58mm, 512ppr, radial	1194,00 €
R1.450.1130.0	SENC-58H14HTL1024R Safe HTL encoder, SIL3, PLe, hollow shaft, size 58mm, 1024ppr, radial	1194,00 €

Acil Stop Buton Setleri



Sipariş Kodu	Ürün Açıklaması	Birim Fiyat €/Adet
R1.200.1101.0	SNH 1101 Acil Stop Buton Set - 1NC	26,00 €
R1.200.1111.0	SNH 1111 Acil Stop Buton Set - 1NC / 1NO	31,30 €
R1.200.1121.0	SNH 1121 Acil Stop Buton Set - 2NC	31,30 €
R1.200.1131.0	SNH 1131 Acil Stop Buton Set - 2NC / 1NO	36,50 €
R1.200.0003.0	SNH 0003 Acil Stop Kontak Blok - 1NC / LED / Kontak Algılama	25,60 €
R1.200.0013.0	SNH 0013 Acil Stop Kontak Blok - 1NO / LED / Kontak Algılama	32,60 €
R1.200.0023.0	SNH 0023 Acil Stop Kontak Blok - 2NC / LED / Kontak Algılama	32,60 €
R1.200.0044.0	SNH 0044 Acil Stop Kontak Blok - 3NC / 1NO / LED / Kontak Algılama	34,70 €
R1.200.0400.0	SNH 0400 Acil Stop Standart Aktüatör / LED	73,80 €
R1.200.0500.0	SNH 0500 Acil Stop Standart Aktüatör / Anahtarlı	80,20 €
R1.200.0600.0	SNH 0600 Acil Stop Standart Aktüatör / Manipülasyon Korumalı	26,60 €

WIENET ENDÜSTRİYEL ETHERNET SWITCH



AVANTAJLAR

- Yönetilebilir, enerjilendirilebilir, SFP & Fiber destekli geniş ürün ailesi
- En zorlu endüstriyel ortamlar için 3.seviye EMC uyumluluğu ve kompakt gövde.
- Çift enerji beslemeli giriş desteği
- IEEE 802.3 yönetmeliğine tam uyumlu port yönetimi

UYGULAMALAR

- Makine ve endüstriyel ekipman haberleşmesi
- Ağ trafiğinin ve paket verilerinin takibi
- Güvenli data iletimi
- Kablosuz aygıt erişimi
- Zorlu endüstriyel ortamlar

Sipariş Kodu	Ürün Açıklaması	Birim Fiyat €/Adet
83.040.0129.1	UMS 5-L IP switch 5 x RJ45 10/100 Mbit/s Fast Ethernet_Ext.Alarm(P-Fail Relay) (12-48V DC giriş)	137,60 €
83.040.1001.0	UMS 5-W IP switch 5 x RJ45 10/100 Mbit/s Fast Ethernet_Ext.Alarm(P-Fail Relay) (12-48V DC giriş)	186,90 €
83.040.0130.1	UMS 5G-L IP switch 5 x RJ45 10/100/1000 Mbit/s Giga Ethernet_(12-52V DC giriş)	261,50 €
83.040.0000.1	UMS 6-L IP switch 6 x RJ45 10/100 Mbit/s Fast Ethernet_2 Power Redundant (9-30V DC giriş)	156,80 €
83.040.0000.0	UMS 6 IP switch 6 x RJ45 10/100 Mbit/s Fast Ethernet_2 Power Redundant (9-30V DC giriş)	192,50 €
83.040.1281.0	UMS 8-C IP switch 8 x RJ45 10/100 Mbit/s Fast Ethernet_(9-48V DC giriş)	185,90 €
83.040.0001.0	UMS 8 IP switch 8 x RJ45 10/100 Mbit/s Fast Ethernet_(9-48V DC giriş)_IP50	262,40 €
83.040.1600.0	UMS 8-W-M12 M12 D-Coded - 8 Port Ethernet switch_(12-48V DC giriş)_IP67	931,00 €
83.040.1283.0	UMS 8G-C IP switch 8 x RJ45 10/100/1000 Mbit/s Giga Ethernet_(9-48V DC giriş)	362,30 €
83.040.1500.0	FS 8-EI-W Managed IP switch 8 x RJ45 10/100 Mbit/s Fast Ethernet_(9-48V DC giriş)_Ethernet IP	637,40 €
83.040.1510.0	FS 8-PN-W Managed IP switch 8 x RJ45 10/100 Mbit/s Fast Ethernet_Profinet v2 Class B_GSDML_Uzak Yönetim Desteği	651,00 €
83.040.1334.0	LMS 16-W IP switch 16 x RJ45 10/100 Mbit/s Fast Ethernet (Redundant 8.4 -52,8 V DC giriş) (QoS, SNMP, Modbus TCP)	681,80 €
83.040.0160.0	UMS 16-2G IP switch 14 x RJ45 10/100 Mbit/s_2 x 1000 Mbit/s Fast Ethernet	601,20 €
83.040.1511.0	FS 16-PN-W Managed IP switch 16 x RJ45 10/100 Mbit/s Fast Ethernet_Profinet v2 Class B_GSDML_Uzak Yönetim Desteği	1131,90 €

WIENET ENDÜSTRİYEL ETHERNET SWITCH



Sipariş Kodu	Ürün Açıklaması	Birim Fiyat €/Adet
83.040.0300.0	L2MS 4G Managed IP switch 4 x RJ45 10/100/1000 Mbit/s Giga Ethernet_Profinet v2 Class B_GSDML_Uzak Yönetim Desteği	1010,60 €
83.040.0310.0	L2MS 8G Managed IP switch 8 x RJ45 10/100/1000 Mbit/s Giga Ethernet_Profinet v2 Class B_GSDML_Uzak Yönetim Desteği	1399,70 €
83.040.0002.0	UMS 4-1FM IP switch 4 x RJ45 10/100 Mbit/s Fast Ethernet_1 Port Multi-Mode Fiber Optik Bağlantı(ST socket)_2 Power Redundant	413,00 €
83.040.0003.0	UMS 4-1FS IP switch 4 x RJ45 10/100 Mbit/s Fast Ethernet_1 Port Single-Mode Fiber Optik Bağlantı(SC socket)_2 Power Redundant	496,90 €
83.040.1252.0	UMS 4-C-2SC-FM IP switch 4 x RJ45 10/100 Mbit/s Fast Ethernet_2 Port Multi-Mode Fiber Optik Bağlantı(SC socket)_2 Power Redundant	516,10 €
83.040.0715.0	SFP F/E RJ45 RJ 45 Alıcı Modül (Auto Negotiation)	176,30 €



WIENET ENDÜSTRİYEL ROUTER



AVANTAJLAR

- En yeni şifreleme teknolojisi sayesinde güvenli veri bağlantısı
- Yerel, kablosuz veya mobil radyo aracılığıyla internete erişim
- Wieservice - Wieland Portal 7/24 kesintisiz global server bağlantı desteği
- Alarmların SMS veya e-posta yoluyla güvenli aktarımı
- En zorlu ortam koşullarında çalışma olanağı
- Kullanıcı dostu ve sezgisel arayüz

UYGULAMALAR

- Makina ve Otomasyon Sistemleri
- Su ve Atık Yönetimi
- Proses Endüstri
- Bina Otomasyonu
- Akıllı Şebekeler
- Video Takibi
- Rüzgar Enerjisi
- Solar Enerji Sahaları
- Şarj İstasyonları



Sipariş Kodu	Ürün Açıklaması	Birim Fiyat €/Adet
83.041.0240.1	LTE LR240 EMEA2x LAN, DI, DO, RS232, RS485, 2x SIM VPN ROUTER	650,00 €
83.041.0241.1	WIFI LTE LR241 EMEA2x LAN, WIFI, DI, DO, RS232, RS485, 2x SIM VPN ROUTER	795,00 €
F0.000.0037.4	15854 WIFI MAGNET ANT.WLAN / WIFI Anten 2,4GHz 5dBi 2,5m kablo	96,80 €
F0.000.0037.5	15874V2 WIFI DACH ANT.WLAN / WIFI Outdoor Anten - 2,4GHz / 5GHz	137,00 €
F0.000.0035.1	GSM/GPRS/EDGE/UMTS/LTE/5G/LoRaWAN/NB-IoT 5m kablo 1xSMA /M Outdoor Anten	138,00 €
F0.000.0036.1	LTE antenler için manyetik tutucu	81,10 €
F0.000.0036.2	LTE Flat Anten	81,10 €
F0.000.0037.6	GSM / GPRS / EDGE / UMTS / LTE Duvar/Masa Tipi Panel Anten 5dBi 5m kablo	252,10 €
F0.000.0031.8	S7-200-300-400 Haberleşme Adaptörü Profibus - RS232 24V DC	1164,70 €

WIENET ENDÜSTRİYEL ACCESSPOINT



ÖZELLİKLER

- Wienet güvenli ağ sistemi (WPA3 Teknolojisi)
- Konfigüre edilebilir yönetim aygıtlarına uzaktan şifreli vpn desteği (WIE-SERVICE24 VPN)
- Kablolu veya kablosuz erişim noktası olarak birden fazla cihazla eşleşebilme
- Kullanıcı dostu arayüz sayesinde hızlı kurulum
- Mesh veya Master-Client bağlantı sayesinde 150m' ye kadar kablosuz WLAN bağlantısı (açık alan)
- Ortam sıcaklığı -5 °C'den +55 °C geniş çalışma aralığı
- Güç girişi 9 V DC - 28 V DC
- Özelleştirilebilir güvenlik duvarı



Sipariş Kodu	Ürün Açıklaması	Birim Fiyat €/Adet
83.040.0050.0	wienet AP ETH-AWLAN Access Point 1XLAN - Dahili WIFI Anten 24V DC	288,20 €
83.040.0051.0	wienet AP ETH-A-AWLAN Access Point 1XLAN - Harici WIFI Anten 24V DC	302,00 €
83.040.0052.0	wienet AP 3P-ETH-AWLAN Access Point 3XLAN - Dahili WIFI Anten 24V DC	382,30 €
83.040.0053.0	wienet AP 3P-ETH-A-AWLAN Access Point 3XLAN - Harici WIFI Anten 24V DC	405,90 €
F0.000.0037.4	15854 WIFI MAGNET ANT.WLAN / WIFI Anten 2,4GHz 5dBi 2,5m kablo	96,80 €
F0.000.0037.5	15874V2 WIFI DACH ANT.WLAN / WIFI Outdoor Anten - 2,4GHz / 5GHz	137,00 €
F0.000.0035.1	GSM/GPRS/EDGE/UMTS/LTE/5G/LoRaWAN/NB-IoT 5m kablo 1xSMA /M Outdoor Anten	138,00 €
F0.000.0036.1	LTE antenler için manyetik tutucu	81,10 €
F0.000.0036.2	LTE Flat Anten	81,10 €

INTERFACE

Solid-State Röleler



Sipariş Kodu	Ürün Açıklaması	Birim Fiyat €/Adet
80.020.4100.0	Solid-State Röle,Yay Baskılı, 6,2mm Genişlik 24 V AC/DC Giriş-48 V DC/0,5A Çıkış	30,20 €
80.020.4101.0	Solid-State Röle,Yay Baskılı, 6,2mm Genişlik 24 V AC/DC Giriş-48 V DC/2A Çıkış	46,30 €
80.020.4102.0	Solid-State Röle,Yay Baskılı, 6,2mm Genişlik 115 V AC/DC Giriş-48 V DC/0,5A Çıkış	43,30 €
80.020.4103.0	Solid-State Röle,Yay Baskılı, 6,2mm Genişlik 230 V AC/DC Giriş-48 V DC/0,5A Çıkış	42,40 €
80.020.2004.0	Solid-State Röle,Yay Baskılı, 6,2mm Genişlik 24 V AC/DC Giriş-60 V DC/5A Çıkış	118,70 €
80.020.4150.0	Solid-State Röle,Yay Baskılı, 6,2mm Genişlik 24 V AC/DC Giriş-250 V AC/0,5A Çıkış	41,40 €
80.020.2001.0	Solid-State Röle,Yay Baskılı, 6,2mm Genişlik 24 V AC/DC Giriş- 250 V AC/4A Çıkış	45,10 €
80.010.0005.0	Solid-State Röle,Yay Baskılı, 6,2mm Genişlik 24 V AC/DC Giriş-250 V AC/5A Çıkış	16,80 €
80.020.0004.0	Solid-StateRöle,YayBaskılı, 6,2mm Genişlik 24 V AC/DC Giriş-250 V AC/6A Çıkış	113,70 €
80.010.0010.0	Solid-StateRöle,YayBaskılı, 6,2mm Genişlik 24 V AC/DC Giriş-250 V AC/16A Çıkış	22,70 €
80.010.0011.0	Solid-StateRöle,YayBaskılı, 6,2mm Genişlik 230 V AC/DC Giriş-250 V AC/4A Çıkış	34,60 €

Wipos Ups Modüller



Sipariş Kodu	Ürün Açıklaması	Birim Fiyat €/Adet
81.000.6200.0	wipos R20 Redundancy Modül / ZIN-10UT	94,10 €
81.000.6210.0	wipos FM 4-10 Sigorta Modül (4 adet 5x20mm)	121,10 €
81.000.6220.0	wipos UPS 24-30 UPS Modül	253,70 €
81.000.6230.0	wipos UPS 20-960 Ekranlı UPS Modül / DC-DC Çevirici Modül Modbus/RS485	760,10 €

Analog Sinyal Dönüştürücüler



Sipariş Kodu	Ürün Açıklaması	Birim Fiyat €/Adet
82.003.0110.0	0/1-5VDC, 0/2-10VDC, 0/4-20mA Giriş 0/1-5VDC,0/2-10VDC,0/4-20mA DCÇıkış	260,40 €
82.003.0120.0	2-3-4UçluPT100 Giriş-150...+650 °C 0/1-5VDC,0/2-10VDC,0/4-20 mADCÇıkış	281,70 €
82.003.0130.0	J,K,E,N,S,R,B,Ttip Termocouple 0/1-5VDC,0/2-10VDC,0/4-20 mADCÇıkış	281,70 €
82.003.0210.0	3yolluGalvanikizolasyon/Aktif-Pasif 0...20mADC Giriş-0...20mAÇıkış	221,90 €
82.003.0200.0	75mV-20V,0-20mA(bipolar) 0-4-20mA,0-5V,0-10V,1-5V,2-10 Vçıkış J,K,R,S,T,B,E,NTC; Pt100,Pt500,Pt1000	401,30 €
82.003.0250.0	0...+10V;0...20mA activeorpassive;J, 0...20mAor4...20mAAktif-Pasifizolasyon K,R,S,T,B,E,NTC; wire:1-100kOhm 0...+ 10 V -4 Yollu Galvanik İzolasyon Potentiometer; Pt100,Pt500,Pt1000, Ni100,2,3,4	401,30 €

Bina ve Aydınlatma Konnektörleri



KONNEKTÖRLER

GST 18i3 Serisi 3 Kutuplu Konnektörler 250 V / 16 A



Sipariş Kodu	Ürün Açıklaması	Kesit (mm ²)	Ambalaj Miktarı	Birim Fiyat €/Adet
92.931.3053.1	3 Kutuplu Siyah Dişi Konnektör N,PE,L Vidalı Bağ.	0,75-2,5	50	3,40 €
92.931.3053.0	3 Kutuplu Beyaz Dişi Konnektör N,PE,L Vidalı Bağ.	0,75-2,5	50	3,40 €
92.933.0053.1	3 Kutuplu Siyah Dişi Konnektör N,PE,L Yay Baskılı Bağ.	1,5 - 2,5	50	4,50 €
92.933.0053.0	3 Kutuplu Beyaz Dişi Konnektör N,PE,L Yay Baskılı Bağ.	1,5 - 2,5	50	4,50 €
92.932.3053.1	3 Kutuplu Siyah Erkek Konnektör N,PE,L Vidalı Bağ.	0,75-2,5	50	3,00 €
92.932.3053.0	3 Kutuplu Beyaz Erkek Konnektör N,PE,L Vidalı Bağ.	0,75-2,5	50	3,00 €
92.934.0053.1	3 Kutuplu Siyah Erkek Konnektör N,PE,L Yay Baskılı Bağ.	1,5 - 2,5	50	4,40 €
92.934.0053.0	3 Kutuplu Beyaz Erkek Konnektör N,PE,L Yay Baskılı Bağ.	1,5 - 2,5	50	4,40 €
92.944.3053.1	4 Kutuplu Siyah Erkek Konnektör N,PE,L Vidalı Bağ.	1,5 - 2,5	50	4,00 €
92.943.3053.1	4 Kutuplu Siyah Dişi Konnektör N,PE,L Vidalı Bağ	1,5 - 2,5	50	4,80 €

GST Serisi Ankastrer Tip Cihaz Konnektörler 250 V / 16 A



Sipariş Kodu	Ürün Açıklaması	Kesit (mm ²)	Ambalaj Miktarı	Birim Fiyat €/Adet
92.031.9658.1	3 Kutuplu Siyah Dişi Ankastrer Tip Kon. Yay Baskılı Bağ.	0,5-1,5	100	2,30 €
92.031.9658.0	3 Kutuplu Beyaz Dişi Ankastrer Tip Kon. Yay Baskılı Bağ.	0,5-1,5	100	2,30 €
92.031.7658.1	3 Kutuplu Siyah Dişi Ankastrer Tip Kon. Yay Baskılı Bağ.	1,5-2,5	100	2,30 €
92.031.7658.0	3 Kutuplu Beyaz Dişi Ankastrer Tip Kon. Yay Baskılı Bağ.	1,5-2,5	100	2,30 €
92.032.9658.1	3 Kutuplu Siyah Erkek Ankastrer Tip Kon. Yay Baskılı Bağ.	0,5-1,5	100	2,10 €
92.032.9658.0	3 Kutuplu Beyaz Erkek Ankastrer Tip Kon. Yay Baskılı Bağ.	0,5-1,5	100	2,10 €
92.032.7658.1	3 Kutuplu Siyah Erkek Ankastrer Tip Kon. Yay Baskılı Bağ.	1,5-2,5	100	2,10 €
92.032.7658.0	3 Kutuplu Beyaz Erkek Ankastrer Tip Kon. Yay Baskılı Bağ.	1,5-2,5	100	2,10 €

GST 18i3 Serisi Erkek-dişi Konnektörlü Halogen Free Kablolar



Sipariş Kodu	Ürün Açıklaması	Kesit (mm ²)	Ambalaj Miktarı	Birim Fiyat €/Adet
92.238.1060.2	3 Kutuplu Dişi ve Erkek Soketli Kon. Beyaz Renk Halogen Free Kablo	3*2,5	1 mt	8,20 €
92.238.2060.2	3 Kutuplu Dişi ve Erkek Soketli Kon. Beyaz Renk Halogen Free Kablo	3*2,5	2 mt	11,00 €
92.238.3060.2	3 Kutuplu Dişi ve Erkek Soketli Kon. Beyaz Renk Halogen Free Kablo	3*2,5	3 mt	13,80 €
92.238.4060.2	3 Kutuplu Dişi ve Erkek Soketli Kon. Beyaz Renk Halogen Free Kablo	3*2,5	4 mt	16,60 €
92.238.5060.2	3 Kutuplu Dişi ve Erkek Soketli Kon. Beyaz Renk Halogen Free Kablo	3*2,5	5 mt	19,40 €
92.238.6060.2	3 Kutuplu Dişi ve Erkek Soketli Kon. Beyaz Renk Halogen Free Kablo	3*2,5	6 mt	22,20 €
92.238.7060.2	3 Kutuplu Dişi ve Erkek Soketli Kon. Beyaz Renk Halogen Free Kablo	3*2,5	7 mt	25,00 €
92.238.8060.2	3 Kutuplu Dişi ve Erkek Soketli Kon. Beyaz Renk Halogen Free Kablo	3*2,5	8 mt	27,80 €

Not.Kabloları Siyah renk sipariş etmek isterseniz, sipariş numarasının en son rakamını 1 yapmanız yeterli olacaktır.

KONNEKTÖRLER

GST Serisi

Erkek-Dişi Konnektörlü
Kablolar Kablo
Halogen-Pvc



Sipariş Kodu	Ürün Açıklaması	Kesit (mm ²)	Ambalaj Miktarı	Birim Fiyat €/Adet
92.238.1000.1	3 Kutuplu Dişi ve Erkek Soketli Kon.Siyah Renk Kablo	3*2,5	1 mt	7,40 €
92.238.2000.1	3 Kutuplu Dişi ve Erkek Soketli Kon.Siyah Renk Kablo	3*2,5	2 mt	8,40 €
92.238.3000.1	3 Kutuplu Dişi ve Erkek Soketli Kon.Siyah Renk Kablo	3*2,5	3 mt	11,20 €
92.238.4000.1	3 Kutuplu Dişi ve Erkek Soketli Kon.Siyah Renk Kablo	3*2,5	4 mt	13,30 €
92.238.5000.1	3 Kutuplu Dişi ve Erkek Soketli Kon.Siyah Renk Kablo	3*2,5	5 mt	15,20 €
92.238.6000.1	3 Kutuplu Dişi ve Erkek Soketli Kon.Siyah Renk Kablo	3*2,5	6 mt	17,10 €
92.238.7000.1	3 Kutuplu Dişi ve Erkek Soketli Kon.Siyah Renk Kablo	3*2,5	7 mt	19,10 €
92.238.8000.1	3 Kutuplu Dişi ve Erkek Soketli Kon.Siyah Renk Kablo.	3*2,5	8 mt	21,10 €

ST17/2 Serisi

Aydınlatma Konnektörü



Sipariş Kodu	Ürün Açıklaması	Renk	Ambalaj Miktarı	Birim Fiyat €/Adet
93.941.1958.0	ST 17/2 Kapaklı Kilitli Dişi Soket	Gri+Siyah	100	1,20 €
93.942.1958.0	ST 17/2 Kapaklı Kilitli Erkek Soket	Gri+Siyah	100	1,20 €

GST18i3 Serisi

Aydınlatma Konnektörü



Sipariş Kodu	Ürün Açıklaması	Renk	Ambalaj Miktarı	Birim Fiyat €/Adet
92.031.3258.0	GST 18i3 Dişi Soket	Beyaz	200	1,40 €
92.032.3358.0	GST 18i3 Erkek Soket	Beyaz	200	1,10 €
27.410.8550.0	Kilitli Dişi Soket Kapağı	Beyaz	200	1,40 €
27.410.8350.0	Kilitli Erkek Soket Kapağı	Beyaz	200	1,40 €

GST Serisi

Bir Ucu Dişi Soket,
Diğer Ucu Standart Tip
Fiş'li Kablolu Konnektörler



Sipariş Kodu	Ürün Açıklaması	Kesit (mm ²)	Ambalaj Miktarı	Birim Fiyat €/Adet
92.232.2007.1	3 Kutuplu GST18i3 Dişi Kon. ve Standart Tip Fiş Uçlu,Siyah	3*1,5	2 mt	10,80 €
92.232.3007.1	3 Kutuplu GST18i3 Dişi Kon. ve Standart Tip Fiş Uçlu,Siyah	3*1,5	3 mt	12,80 €
92.232.2007.2	3 Kutuplu GST18i3 Dişi Kon. ve Standart Tip Fiş Uçlu,Beyaz	3*1,5	2 mt	10,80 €

KONNEKTÖRLER

GST18i3 Serisi Dağıtım Blokları



Sipariş Kodu	Ürün Açıklaması	Renk	Ambalaj Miktarı	Birim Fiyat €/Adet
92.030.6953.1	1 Giriş - 3 Çıkışlı, Siyah Dağıtım Bloğu 1 Erkek, 3 Dişi Kon.	Siyah	50 Ad.	11,20 €
92.030.6953.0	1 Giriş - 3 Çıkışlı, Siyah Dağıtım Bloğu 1 Erkek,3 Dişi Kon.	Beyaz	50 Ad.	11,20 €
92.030.0953.1	1 Giriş - 5 Çıkışlı, Siyah Dağıtım Bloğu 1 Erkek,5 Dişi Kon.	Siyah	50 Ad.	12,30 €
92.030.0953.0	1 Giriş - 5 Çıkışlı, Siyah Dağıtım Bloğu 1 Erkek,5 Dişi Kon.	Beyaz	50 Ad.	12,30 €

GST18i3 Serisi TT Konnektör



Sipariş Kodu	Ürün Açıklaması	Renk	Ambalaj Miktarı	Birim Fiyat €/Adet
92.030.1053.1	T tip Konnektör 1 Giriş - 2 Çıkışlı	Siyah	50 Ad.	4,40 €
92.030.1053.0	T tip Konnektör 1 Giriş - 2 Çıkışlı	Beyaz	50 Ad.	4,40 €

GST18i3 Serisi Konnektör Girişli Grup Prizler



Sipariş Kodu	Ürün Açıklaması	Renk	Ambalaj Miktarı	Birim Fiyat €/Adet
99.600.0028.0	2'li Grup Priz, Bir Tarafı GST18i3 Erkek Diğer Tarafı Dişi Kon.	Siyah	35 Ad.	39,00 €
99.652.0028.0	3'lü Grup Priz,Bir Tarafı GST18i3 Erkek Diğer Tarafı Dişi Kon.	Beyaz	30 Ad.	37,00 €
99.480.9999.9	Spiral Kablo (4mt) GST18i3 Erkek Diğer Tarafı Dişi Kon.	Beyaz	30 Ad.	39,40 €
99.481.9999.9	Spiral Kablo (6mt) GST18i3 Erkek Diğer Tarafı Dişi Kon.		35 Ad.	49,30 €

GST 18i5 Serisi 5 Kutuplu Konnektörler 250 / 400V / 16 A



Sipariş Kodu	Ürün Açıklaması	Kesit (mm ²)	Ambalaj Miktarı	Birim Fiyat €/Adet
92.953.4053.1	5 Kutuplu Siyah Dişi Kon. 3, N,PE,1,2 Vidalı Bağlantı	1,5-2,5	50	5,70 €
92.954.4053.1	5 Kutuplu Siyah Erkek Kon. 3, N,PE,1,2 Vidalı Bağlantı	1,5-2,5	50	4,90 €
92.051.9658.1	5 Kutuplu Ankastre Tip Dişi Kon. Siyah Yay Baskılı Bağlantı	0,5-2,5	100	3,90 €
92.052.9658.1	5 Kutuplu Ankastre Tip Erkek Kon.Siyah Yay Baskılı Bağlantı	0,5-2,5	100	3,70 €

KONNEKTÖRLER

GST 18i5 Serisi

Erkek-Dişi Konnektörlü
Halogen Free Kablo



Sipariş Kodu	Ürün Açıklaması	Kesit (mm ²)	Kablo Uzun.(mt)	Birim Fiyat €/Adet
92.258.1060.1	5 Kut. Dişi ve Erkek Soketli Kon.Siyah Renk Halogen Free Kablo	5x2,5	1	17,30 €
92.258.2060.1	5 Kut. Dişi ve Erkek Soketli Kon.Siyah Renk Halogen Free Kablo	5x2,5	2	22,50 €
92.258.3060.1	5 Kut. Dişi ve Erkek Soketli Kon.Siyah Renk Halogen Free Kablo	5x2,5	3	27,60 €
92.258.4060.1	5 Kut. Dişi ve Erkek Soketli Kon.Siyah Renk Halogen Free Kablo	5x2,5	4	32,60 €
92.258.5060.1	5 Kut. Dişi ve Erkek Soketli Kon.Siyah Renk Halogen Free Kablo	5x2,5	5	37,80 €
92.258.6060.1	5 Kut. Dişi ve Erkek Soketli Kon.Siyah Renk Halogen Free Kablo	5x2,5	6	42,80 €
92.258.7060.1	5 Kut. Dişi ve Erkek Soketli Kon.Siyah Renk Halogen Free Kablo	5x2,5	7	48,20 €
92.258.8060.1	5 Kut. Dişi ve Erkek Soketli Kon.Siyah Renk Halogen Free Kablo	5x2,5	8	53,00 €

GST 15i3 Serisi

Gesis Mini Konnektörler
3 Kutuplu 250 V / 16A



Sipariş Kodu	Ürün Açıklaması	Kesit (mm ²)	Ambalaj Miktarı	Birim Fiyat €/Adet
91.931.3053.0	3 Kutuplu Dişi Konnektör,Beyaz	0,5-1,5	50	4,00 €
91.932.3053.0	3 Kutuplu Erkek Konnektör Beyaz	0,5-1,5	50	3,60 €
91.931.9053.0	Ankastre Tip Cihaz Konnektörü,Beyaz Dişi Soket	0,5-1,5	50	2,50 €
91.932.9053.0	Ankastre Tip Cihaz Konnektörü,Beyaz Erkek Soket	0,5-1,5	50	2,20 €

GST 15i3 Serisi

Erkek-Dişi Soketli
Montaja Hazır
Kablolu Ürünler



Sipariş Kodu	Ürün Açıklaması	Kesit (mm ²)	Ambalaj Miktarı	Birim Fiyat €/Adet
91.232.1060.2	Gst15i3 Dişi ve Erkek Soket uçlu,Beyaz Halogen Free Kablo	3*1,5	1 mt	8,70 €
91.232.3060.2	Gst15i3 Dişi ve Erkek Soket uçlu,Beyaz Halogen Free Kablo	3*1,5	3 mt	12,20 €
91.232.5060.2	Gst15i3 Dişi ve Erkek Soket uçlu,Beyaz Halogen Free Kablo	3*1,5	5 mt	15,80 €
91.232.7060.2	Gst15i3 Dişi ve Erkek Soket uçlu,Beyaz Halogen Free Kablo	3*1,5	7 mt	19,40 €



KONNEKTÖRLER

BST14İ3 Serisi Konnektörler
Kontrol/Bus Sistemler
İçin 3 Kutuplu 50 V / 3A



Sipariş Kodu	Ürün Açıklaması	Renk	Kablo Uzun.(mt)	Birim Fiyat €/Adet
93.431.2553.1	3 Kutuplu Dişi Konnektör, Siyah,Yay Baskılı Bağlantı	0,25-0,75	50	3,30 €
93.431.2553.0	3 Kutuplu Dişi Konnektör, Beyaz,Yay Baskılı Bağlantı	0,25-0,75	50	3,30 €
93.432.2553.1	3 Kutuplu Erkek Konnektör, Siyah,Yay Baskılı Bağlantı	0,25-0,75	50	3,30 €
93.432.2553.0	3 Kutuplu Erkek Konnektör, Beyaz,Yay Baskılı Bağlantı	0,25-0,75	50	3,30 €
93.431.2353.1	Ankastre Tip Dişi Konnektör, Siyah,Yay Baskılı Bağlantı	0,25-0,75	100	3,30 €
93.432.2353.1	Ankastre Tip Erkek Konnektör, Siyah,Yay Baskılı Bağlantı	0,25-0,75	100	3,30 €

BST14İ3 Serisi Konnektörler
Kontrol/Bus Sistemler
İçin 2 Kutuplu 50 V / 3A



Sipariş Kodu	Ürün Açıklaması	Kesit (mm ²)	Ambalaj Miktarı	Birim Fiyat €/Adet
93.421.0553.1	EİB Bus 2 Kutuplu Dişi Kon. Siyah/Yeşil, Yay Baskılı Bağ.	0,25-0,75	50	3,10 €
93.421.4553.1	Dimming 2 Kutuplu Dişi Kon. Siyah/Mavi, Yay Baskılı Bağ.	0,25-0,75	50	3,10 €
93.422.0553.1	EİB Bus 2 Kutuplu Erkek Kon. Siyah/Yeşil, Yay Baskılı Bağ.	0,25-0,75	50	3,10 €
93.422.4553.1	Dimming 2 Kutuplu Erkek Kon. Siyah/Mavi, Yay Baskılı Bağ.	0,25-0,75	50	3,10 €
93.421.0353.1	Ankastre Tip Dişi Soket Siyah/Yeşil Yay Baskılı Bağ.	0,25-0,75	50	3,10 €
93.422.0353.1	Ankastre Tip Erkek Soket Siyah/Yeşil Yay Baskılı Bağ.	0,25-0,75	50	3,10 €

BST14İ2 Serisi
Dağıtım Blokları



Sipariş Kodu	Ürün Açıklaması	Renk	Ambalaj Miktarı	Birim Fiyat €/Adet
93.420.0053.0	1 Giriş 5 Çıkışlı Dağıtım Bloğu	Yeşil	50	8,80 €
93.420.0453.0	1 Giriş 3 Çıkışlı Dağıtım Bloğu	Yeşil	50	8,50 €
93.420.0653.0	T Konnektör 1 Giriş 2 Çıkış	Yeşil	50	7,00 €

Montaja Hazır,
Kablolu Bst14i2 Serisi
Konnektörler



Sipariş Kodu	Ürün Açıklaması	Kesit (mm ²)	Ambalaj Miktarı	Birim Fiyat €/Adet
94.425.1000.7	Bir ucu dişi diğer ucu erkek soketli kablo,renk yeşil	2x0,5	1 mt	12,40 €
94.425.2000.7	Bir ucu dişi diğer ucu erkek soketli kablo,renk yeşil	2x0,5	2 mt	13,70 €
94.425.5000.7	Bir ucu dişi diğer ucu erkek soketli kablo,renk yeşil	2x0,5	5 mt	17,40 €
94.425.8000.7	Bir ucu dişi diğer ucu erkek soketli kablo,renk yeşil	2x0,5	8 mt	21,20 €

Gesis Bina Otomasyon Çözümleri

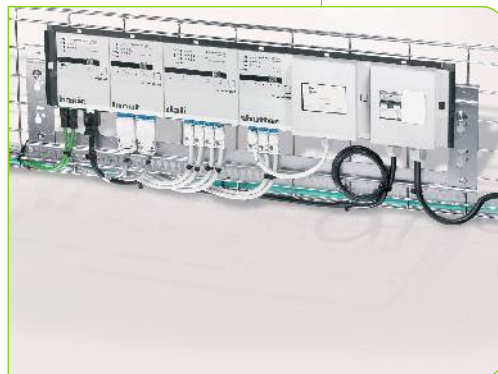
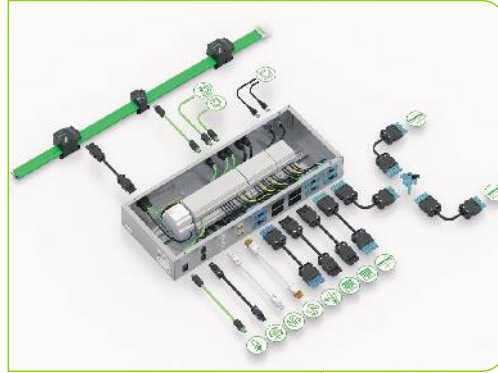

RST SERİSİ IP68-69

RST Mini Seri
IP69 Konnektörler
250/400 V 16 A



Sipariş Kodu	Ürün Açıklaması	Kablo Çapı	Kablo Uzun.(mt)	Birim Fiyat €/Adet
Mini Seri Dişi Konnektörler				
46.031.4553.1	3 Kutuplu Siyah L,N,PE Vidalı Bağlantı	5 -9,5	0,25 - 1,5	6,30 €
46.031.4553.0	3 Kutuplu Gri L,N,PE Vidalı Bağlantı	5 -9,5	0,25 - 1,5	6,30 €
46.051.4553.1	5 Kutuplu Siyah 1,2,3,N,PE Vidalı Bağlantı	7,1 -13	0,25 - 1,5	10,10 €
46.051.4553.0	5 Kutuplu Gri 1,2,3,N,PE Vidalı Bağlantı	7,1 -13	0,25 - 1,5	10,10 €



Mini Seri Erkek Konnektörler				
46.032.4553.1	3 Kutuplu Siyah L,N,PE Vidalı Bağlantı	5 -9,5	0,25 - 1,5	6,30 €
46.032.4553.0	3 Kutuplu Gri L,N,PE Vidalı Bağlantı	5 -9,5	0,25 - 1,5	6,30 €
46.052.4553.1	5 Kutuplu Siyah 1,2,3,N,PE Vidalı Bağlantı	7,1 -13	0,25 - 1,5	10,10 €
46.052.4553.0	5 Kutuplu Gri 1,2,3,N,PE Vidalı Bağlantı	7,1 -13	0,25 - 1,5	10,10 €



Ankastr Söketler 2/3 Kutup Dişi-Erkek				
46.031.5053.1	Ankastr 2/3 kutup M16 Siyah ,Dişi Konnektör	5 -9,5	0,25 - 1,5	5,20 €
46.031.5053.0	Ankastr 2/3 kutup M16 Gri ,Dişi Konnektör	5 -9,5	0,25 - 1,5	5,20 €
46.032.5053.1	Ankastr 2/3 kutup M16 Siyah ,Erkek Konnektör	5 -9,5	0,25 - 1,5	5,20 €
46.032.5053.0	Ankastr 2/3 kutup M16 Gri ,Erkek Konnektör	5 -9,5	0,25 - 1,5	5,20 €



Ankastr Söketler 4/5 Kutup Dişi-Erkek				
46.051.5053.1	Ankastr 4/5 kutup M16 Siyah ,Dişi Konnektör	7,1 -13	0,25 - 1,5	8,50 €
46.051.5053.0	Ankastr 4/5 kutup M16 Gri ,Dişi Konnektör	7,1 -13	0,25 - 1,5	8,50 €
46.052.5053.1	Ankastr 4/5 kutup M16 Siyah ,Erkek Konnektör	7,1 -13	0,25 - 1,5	8,50 €
46.052.5053.0	Ankastr 4/5 kutup M16 Gri ,Erkek Konnektör	7,1 -13	0,25 - 1,5	8,50 €



Dağıtım Bloğu 1 Giriş - 2 Çıkış	Giriş	Çıkış	
46.030.1253.1	L,N,PE 1 giriş 2 çıkış dağıtım bloğu Siyah	1	2 13,40 €
46.030.1253.0	L,N,PE 1 giriş 2 çıkış dağıtım bloğu Gri	1	2 13,40 €
46.050.1253.1	1,2,3,N,PE 1 giriş-2 çıkış dağıtım bloğu Siyah	1	2 17,40 €
46.050.1253.0	1,2,3,N,PE 1 giriş-2 çıkış dağıtım bloğu Gri	1	2 17,40 €



Dağıtım Kutusu 1 Giriş - 3 Çıkış	Giriş	Çıkış	
46.030.0153.1	L,N,PE Siyah Monofaze Dağıtım Kutusu	1	3 37,40 €
46.050.0153.1	1,2,3,N,PE Trifaze Dağıtım Kutusu	1	2 57,40 €

RST SERİSİ IP68-69

RST Serisi

Dışı Konnektörler
250 V / 400 V - 20 A



Sipariş Kodu	Ürün Açıklaması	Kablo Çapı	Kablo Kesiti (mm ²)	Birim Fiyat €/Adet
96.021.0053.1	2 Kutuplu Siyah L,N Yay Baskılı Bağlantı	6 -10	0,5 - 2,5	6,30 €
96.021.4053.1	2 Kutuplu Siyah L,N Vidalı Bağlantı	6 -10	0,75 - 4,00	6,50 €
96.031.0053.1	3 Kutuplu Siyah L,N,PE Yay Baskılı Bağlantı	6 -10	0,5 - 2,5	6,50 €
96.031.4053.1	3 Kutuplu Siyah L,N,PE Vidalı Bağlantı	6 -10	0,75 - 4,00	7,10 €
96.041.4053.1	4 kutuplu Siyah 1,2,3,PE Vidalı Bağlantı	6 -10	0,75 - 4,00	11,00 €
96.041.4153.1	4 kutuplu Siyah 1,2,3,PE Vidalı Bağlantı	10 - 14	0,75 - 4,00	11,00 €
96.051.4053.1	5 Kutuplu Siyah 1,2,3,N,PE Vidalı Bağlantı	6 -10	0,75 - 4,00	11,80 €
96.051.4153.1	5 Kutuplu Siyah 1,2,3,N,PE Vidalı Bağlantı	10 - 14	0,75 - 4,00	11,80 €

RST Serisi

Erkek Konnektörler
250 V / 400 V - 20 A



Sipariş Kodu	Ürün Açıklaması	Kablo Çapı	Kablo Kesiti (mm ²)	Birim Fiyat €/Adet
96.022.0053.1	2 Kutuplu Siyah L,N Yay Baskılı Bağlantı	6 -10	0,5 - 2,5	6,30 €
96.022.4053.1	2 Kutuplu Siyah L,N Vidalı Bağlantı	6 -10	0,75 - 4,00	6,50 €
96.032.0053.1	3 Kutuplu Siyah L,N,PE Yay Baskılı Bağlantı	6 -10	0,5 - 2,5	6,50 €
96.032.4053.1	3 Kutuplu Siyah L,N,PE Vidalı Bağlantı	6 -10	0,75 - 4,00	7,10 €
96.042.4053.1	4 kutuplu Siyah 1,2,3,PE Vidalı Bağlantı	6 -10	0,75 - 4,00	11,00 €
96.042.4153.1	4 kutuplu Siyah 1,2,3,PE Vidalı Bağlantı	10 - 14	0,75 - 4,00	11,00 €
96.052.4053.1	5 Kutuplu Siyah 1,2,3,N,PE Vidalı Bağlantı	6 -10	0,75 - 4,00	11,80 €
96.052.4153.1	5 Kutuplu Siyah 1,2,3,N,PE Vidalı Bağlantı	10 - 14	0,75 - 4,00	11,80 €

RST Serisi

Dirsek Şeklinde, 90° Açılı
Bağlantı Elemanları
Erkek Soketli



Sipariş Kodu	Ürün Açıklaması	Kablo Çapı	Kablo Kesiti (mm ²)	Birim Fiyat €/Adet
96.024.0053.0	2 Kutuplu Gri, L,N Yay Bağlantı	6 -10	0,5 - 2,5	6,20 €
96.024.0053.1	2 Kutuplu Siyah, L,N Yay Bağlantı	6 -10	0,5 - 2,5	6,20 €
96.024.4053.0	2 Kutuplu Gri, L,N Vidalı Bağlantı	6 -10	0,75 - 4,00	6,90 €
96.024.4053.1	2 Kutuplu Siyah, L,N Vidalı Bağlantı	6 -10	0,75 - 4,00	6,90 €
96.034.0053.0	3 Kutuplu Gri, L,N,PE Yay Bağlantı	6 -10	0,5 - 2,5	6,90 €
96.034.0053.1	3 Kutuplu Siyah, L,N,PE Yay Bağlantı	6 -10	0,5 - 2,5	6,90 €
96.034.4053.0	3 Kutuplu Gri, L,N,PE Vidalı Bağlantı	6 -10	0,75 - 4,00	7,50 €
96.034.4053.1	3 Kutuplu Siyah, L,N,PE Vidalı Bağlantı	6 -10	0,75 - 4,00	7,50 €
96.044.4053.0	4 Kutuplu Gri, 1,2,3,PE Vidalı Bağlantı	6 -10	0,75 - 4,00	10,80 €
96.044.4053.1	4 Kutuplu Siyah, 1,2,3,PE Vidalı Bağlantı	6 -10	0,75 - 4,00	10,80 €
96.044.4153.0	4 Kutuplu Gri, 1,2,3,PE Vidalı Bağlantı	10 - 14	0,75 - 4,00	10,80 €
96.044.4153.1	4 Kutuplu Siyah, 1,2,3,PE Vidalı Bağlantı	10 - 14	0,75 - 4,00	10,80 €
96.054.4053.0	5 Kutuplu Gri, 1,2,3,N,PE Vidalı Bağlantı	6 -10	0,75 - 4,00	12,10 €
96.054.4053.1	5 Kutuplu Siyah, 1,2,3,N,PE Vidalı Bağlantı	6 -10	0,75 - 4,00	12,10 €
96.054.4153.0	5 Kutuplu Gri, 1,2,3,N,PE Vidalı Bağlantı	10 - 14	0,75 - 4,00	12,10 €
96.054.4153.1	5 Kutuplu Siyah, 1,2,3,N,PE Vidalı Bağlantı	10 - 14	0,75 - 4,00	12,10 €

RST SERİSİ IP68-69

RST Serisi

Dirsek Şeklinde, 90° Açılı
Bağlantı Elemanları Dişi Soketli



Sipariş Kodu	Ürün Açıklaması	Kablo Çapı	Kablo Kesiti (mm ²)	Birim Fiyat €/Adet
96.023.0053.0	2 Kutuplu Gri, L,N Yay Bağlantı	6 -10	0,5 - 2,5	6,20 €
96.023.0053.1	2 Kutuplu Siyah, L,N Yay Bağlantı	6 -10	0,5 - 2,5	6,20 €
96.023.4053.0	2 Kutuplu Gri, L,N Vidalı Bağlantı	6 -10	0,75 - 4,00	6,80 €
96.023.4053.1	2 Kutuplu Siyah, L,N Vidalı Bağlantı	6 -10	0,75 - 4,00	6,80 €
96.033.0053.0	3 Kutuplu Gri, L,N,PE Yay Bağlantı	6 -10	0,5 - 2,5	6,90 €
96.033.0053.1	3 Kutuplu Siyah, L,N,PE Yay Bağlantı	6 -10	0,5 - 2,5	6,90 €
96.033.4053.0	3 Kutuplu Gri, L,N,PE Vidalı Bağlantı	6 -10	0,75 - 4,00	7,50 €
96.033.4053.1	3 Kutuplu Siyah, L,N,PE Vidalı Bağlantı	6 -10	0,75 - 4,00	7,50 €
96.043.4053.0	4 Kutuplu Gri, 1,2,3,PE Vidalı Bağlantı	6 -10	0,75 - 4,00	10,80 €
96.043.4053.1	4 Kutuplu Siyah, 1,2,3,PE Vidalı Bağlantı	6 -10	0,75 - 4,00	10,80 €
96.043.4153.0	4 Kutuplu Gri, 1,2,3,PE Vidalı Bağlantı	10 - 14	0,75 - 4,00	10,80 €
96.043.4153.1	4 Kutuplu Siyah, 1,2,3,PE Vidalı Bağlantı	10 - 14	0,75 - 4,00	10,80 €
96.053.4053.0	5 Kutuplu Gri, 1,2,3,N,PE Vidalı Bağlantı	6 -10	0,75 - 4,00	12,10 €
96.053.4053.1	5 Kutuplu Siyah, 1,2,3,N,PE Vidalı Bağlantı	6 -10	0,75 - 4,00	12,10 €
96.053.4153.0	5 Kutuplu Gri, 1,2,3,N,PE Vidalı Bağlantı	10 - 14	0,75 - 4,00	12,10 €
96.053.4153.1	5 Kutuplu Siyah, 1,2,3,N,PE Vidalı Bağlantı	10 - 14	0,75 - 4,00	12,10 €



RST SERİSİ IP68-69

RST Serisi

Çoklayıcı Konnektör
Dişi Soketli İki Ayrı
Bağlantı Çıkışı



Sipariş Kodu	Ürün Açıklaması	Kablo Çapı	Kablo Kesiti (mm ²)	Birim Fiyat €/Adet
96.021.0253.0	2 Kutuplu Gri Splitter Kon. Yay Baskılı Bağl.	6 -10	0,5 - 2,5	15,00 €
96.021.0253.1	2 Kutuplu Siyah Splitter Kon. Yay Baskılı Bağ.	6 -10	0,5 - 2,5	15,00 €
96.021.4253.0	2 Kutuplu Gri Splitter Kon. Vidalı Bağ.	6 -10	0,75 - 2,5	15,20 €
96.021.4253.1	2 Kutuplu Siyah Splitter Kon. Vidalı Bağ.	6 -10	0,75 - 2,5	15,20 €
96.031.0253.0	3 Kutuplu Gri Splitter Kon. Yay Baskılı Bağ.	6 -10	0,5 - 2,5	15,30 €
96.031.0253.1	3 Kutuplu Siyah Splitter Kon. Yay Baskılı Bağ.	6 -10	0,5 - 2,5	15,30 €
96.031.4253.0	3 Kutuplu Gri Splitter Kon. Vidalı Bağ.	6 -10	0,75 - 2,5	16,00 €
96.031.4253.1	3 Kutuplu Siyah Splitter Kon. Vidalı Bağ.	6 -10	0,75 - 2,5	16,00 €
96.041.4353.0	4 Kutuplu Gri Splitter Kon. Vidalı Bağ.	10 - 14	0,75 - 1,5	22,90 €
96.041.4353.1	4 Kutuplu Siyah Splitter Kon. Vidalı Bağ.	10 - 14	0,75 - 1,5	22,90 €
96.051.4353.0	5 Kutuplu Gri Splitter Kon. Vidalı Bağ.	10 - 14	0,75 - 1,5	24,60 €
96.051.4353.1	5 Kutuplu Siyah Splitter Kon. Vidalı Bağ.	10 - 14	0,75 - 1,5	24,60 €

RST Serisi

M 25 Standart Ankstre Tip
2,3,4 Ve 5 Kutuplular İçin
Dişi Cihaz Konnektörü



Sipariş Kodu	Ürün Açıklaması	Kablo Çapı	Kablo Kesiti (mm ²)	Birim Fiyat €/Adet
96.021.1053.0	2 Kutuplu Dişi Kon. Gri L,N Yay Baskılı Bağ.	M25 x 1,5	0,5 - 2,5	3,50 €
96.021.1053.1	2 Kutuplu Dişi Kon. Siyah L,N Yay Baskılı Bağ.	M25 x 1,5	0,5 - 2,5	3,50 €
96.021.5053.0	2 Kutuplu Gri L,N Vidalı Bağlantı	M25 x 1,5	0,75 - 4	5,40 €
96.021.5053.1	2 Kutuplu Siyah L,N Vidalı Bağlantı	M25 x 1,5	0,75 - 4	5,40 €
96.031.1053.0	3 Kutuplu Gri L,N,PE Yay Baskılı Bağlantı	M25 x 1,5	0,5 - 2,5	3,80 €
96.031.1053.1	3 Kutuplu Siyah L,N,PE Yay Baskılı Bağlantı	M25 x 1,5	0,5 - 2,5	3,80 €
96.031.5053.0	3 Kutuplu Gri L,N,PE Vidalı Bağlantı	M25 x 1,5	0,75 - 4	6,00 €
96.031.5053.1	3 Kutuplu Siyah L,N,PE Vidalı Bağlantı	M25 x 1,5	0,75 - 4	6,00 €
96.041.5053.0	4 Kutuplu Gri 1,2,3,PE Vidalı Bağlantı	M25 x 1,5	0,75 - 4	9,20 €
96.041.5053.1	4 Kutuplu Siyah 1,2,3,PE Vidalı Bağlantı	M25 x 1,5	0,75 - 4	9,20 €
96.051.5053.0	5 Kutuplu Gri 1,2,3,N,PE Vidalı Bağlantı	M25 x 1,5	0,75 - 4	10,00 €
96.051.5053.1	5 Kutuplu Siyah 1,2,3,N,PE Vidalı Bağlantı	M25 x 1,5	0,75 - 4	10,00 €

RST Powe Serisi 5 Kontaklı

Fiş - Prizler IP65+IP67
Koruma 250/400, 50 A



Sipariş Kodu	Ürün Açıklaması	Kablo Çapı	Kablo Kesiti (mm ²)	Birim Fiyat €/Adet
97.051.4053.1	M32 Siyah Renk,5Kontaklı Dişi, Vidalı, 1,2,3,N,PE	15-25	4,00 - 6,00	34,10 €
97.051.4253.1	M40 Siyah Renk,5Kontaklı Dişi, Vidalı, 1,2,3,N,PE	20-32	4,00 - 6,00	34,10 €
97.052.4053.1	M32 Siyah Renk,5Kontaklı Erkek, Vidalı, 1,2,3,N,PE	15-25	4,00 - 6,00	34,10 €
97.052.4253.1	M40 Siyah Renk,5Kontaklı Erkek, Vidalı, 1,2,3,N,PE	20-32	4,00 - 6,00	34,10 €
97.051.5553.1	M32 Siyah Renk,5Kontaklı Dişi, Ankstre Tip Vidalı Bağ.	-	4,00-16,00	30,80 €
97.052.5553.1	M32 Siyah Renk,5Kontaklı Erkek, Ankstre Tip Vidalı Bağ.	-	4,00-16,00	30,80 €
Z5.567.5653.0	5 Kontaklı Power Serisi Kon. İçin Güvenlik Amaçlı Kapak	-	-	10,40 €

GESİS SOLAR

3 ve 5 Kutuplu Rst25i5 Serisi

Konnektörler
25A / 250 - 400 V



Sipariş Kodu	Ürün Açıklaması	Kablo Kesiti (mm ²)	Birim Fiyat €/Adet
96.031.4154.3	3 Kutuplu Dişi Kon. Gri-Siyah,Vidalı Bağ. L, N, PE	10-14	7,10 €
96.031.4554.3	3 Kutuplu Dişi Kon. Gri-Siyah,Vidalı Bağ. L, N, PE	13-18	8,80 €
96.032.4154.3	3 Kutuplu Erkek Kon. Gri-Siyah,Vidalı Bağ. L, N, PE	10-14	7,10 €
96.032.4554.3	3 Kutuplu Erkek Kon. Gri-Siyah,Vidalı Bağ. L, N, PE	13-18	8,80 €
96.051.4154.3	5 Kutuplu Dişi Kon. Gri-Siyah,Vidalı Bağ. L, N, PE	10-14	11,70 €
96.051.4554.3	5 Kutuplu Dişi Kon. Gri-Siyah,Vidalı Bağ. L, N, PE	13-18	13,40 €
96.052.4154.3	5 Kutuplu Erkek Kon. Gri-Siyah,Vidalı Bağ. L, N, PE	10-14	11,70 €
96.052.4554.3	5 Kutuplu Erkek Kon. Gri-Siyah,Vidalı Bağ. L, N, PE	13-18	13,40 €

3 ve 5 Kutuplu RST25i5 Serisi

Ankastre Tip Konnektörler
25A / 250 - 400 V



Sipariş Kodu	Ürün Açıklaması	Kablo Kesiti (mm ²)	Birim Fiyat €/Adet
96.031.5054.3	3 Kutuplu Dişi Kon. Gri-Siyah Vidalı Kablo Bağ. L, N, PE	M25	6,00 €
96.032.5054.3	3 Kutuplu Erkek Kon. Gri-Siyah,Vidalı Kablo Bağ. L, N, PE	M25	6,00 €
96.051.5054.3	5 Kutuplu Dişi Kon.Gri-Siyah, Vidalı Kablo Bağ. L, N, PE	M25	9,90 €
96.052.5054.3	5 Kutuplu Erkek Kon.Gri-Siyah, Vidalı Kablo Bağ. L, N, PE	M25	9,90 €

Kablolu Montaja Hazır

RST 25i5 Serisi Konnektörler



Sipariş Kodu	Ürün Açıklaması	Kablo Kesiti (mm ²)	Ambalaj Miktarı	Birim Fiyat €/Adet
96.854.1000.3	RST 25i5 Bir ucu dişi diğeri erkek kon. siyah kablo L,N,PE	1 mt	4	37,00 €
96.854.1500.3	RST 25i5 Bir ucu dişi diğeri erkek kon. siyah kablo L,N,PE	1,5 mt	4	Sorunuz €
96.854.2000.3	RST 25i5 Bir ucu dişi diğeri erkek kon. siyah kablo L,N,PE	2 mt	4	41,60 €
96.854.2500.3	RST 25i5 Bir ucu dişi diğeri erkek kon. siyah kablo L,N,PE	2,5 mt	4	Sorunuz €
96.854.3000.3	RST 25i5 Bir ucu dişi diğeri erkek kon. siyah kablo L,N,PE	3 mt	4	46,00 €
96.854.4000.3	RST 25i5 Bir ucu dişi diğeri erkek kon. siyah kablo L,N,PE	4 mt	4	50,50 €

GESİS SOLAR

PST40i1 Serisi

Siyah Kablolü, Montaja Hazır Konnektörler (1,5mm² den 10 mm² Kablo Seçenekleri ile)



Sipariş Kodu	Ürün Açıklaması	Kablo Kesiti (mm ²)	Birim Fiyat ₺/Adet
96.310.xx01.1	Bir ucu Dişi Kon. Diğer UCU Yuvarlak Uçlu kablo Pabuçlu	1,5	Sorunuz
96.311.xx01.1	Bir ucu Dişi Kon. Diğer UCU Yuvarlak Uçlu kablo Pabuçlu	2,5	Sorunuz
96.312.xx01.1	Bir ucu Dişi Kon. Diğer UCU Yuvarlak Uçlu kablo Pabuçlu	4	Sorunuz
96.313.xx01.1	Bir ucu Dişi Kon. Diğer UCU Yuvarlak Uçlu kablo Pabuçlu	6	Sorunuz
96.314.xx01.1	Bir ucu Dişi Kon. Diğer UCU Yuvarlak Uçlu kablo Pabuçlu	10	Sorunuz

Not: XX =Uzunluk = 10 =1 mt. ; XX = 15 = 1,5 mt lik kablo seçmiş olursunuz.

PST40i1 Serisi

Siyah Kablolü, Montaja Hazır Konnektörler (1,5mm² den 10 mm² Kablo Seçenekleri ile)

Sipariş Kodu	Ürün Açıklaması	Kablo Kesiti (mm ²)	Birim Fiyat ₺/Adet
96.310.xx02.1	Bir ucu Dişi Kon. Diğer ucu Çatal Uçlu kablo Pabuçlu	1,5	Sorunuz
96.311.xx02.1	Bir ucu Dişi Kon. Diğer ucu Çatal Uçlu kablo Pabuçlu	2,5	Sorunuz
96.312.xx02.1	Bir ucu Dişi Kon. Diğer ucu Çatal Uçlu kablo Pabuçlu	4	Sorunuz
96.313.xx02.1	Bir ucu Dişi Kon. Diğer ucu Çatal Uçlu kablo Pabuçlu	6	Sorunuz
96.314.xx02.1	Bir ucu Dişi Kon. Diğer Çatal Uçlu kablo Pabuçlu	10	Sorunuz

Not: XX =Uzunluk = 10 =1 mt. ; XX = 15 = 1,5 mt lik kablo seçmiş olursunuz.

PST40i1 SERİSİ

SİYAH KABLOLU, MONTAJA HAZIR KONNEKTÖRLER (1,5MM² DEN 10 MM² KABLO SEÇENEKLERİ İLE)

Sipariş Kodu	Ürün Açıklaması	Kablo Kesiti (mm ²)	Birim Fiyat ₺/Adet
96.310.xx00.1	PST40i1 Dişi ve Erkek Konnektörlü Kablo	1,5	Sorunuz
96.311.xx00.1	PST40i1 Dişi ve Erkek Konnektörlü Kablo	2,5	Sorunuz
96.312.xx00.1	PST40i1 Dişi ve Erkek Konnektörlü Kablo	4	Sorunuz
96.313.xx00.1	PST40i1 Dişi ve Erkek Konnektörlü Kablo	6	Sorunuz
96.314.xx00.1	PST40i1 Dişi ve Erkek Konnektörlü Kablo	10	Sorunuz

Podis Endüstriyel Güç Dağıtım Sistemi





wieland



Küçükyalı İş Merkezi A Blok
No: 8 Maltepe - İSTANBUL / TÜRKİYE

T: +90 216 366 37 85
info@wieland-elektrik.com.tr

www.wieland-elektrik.com.tr